

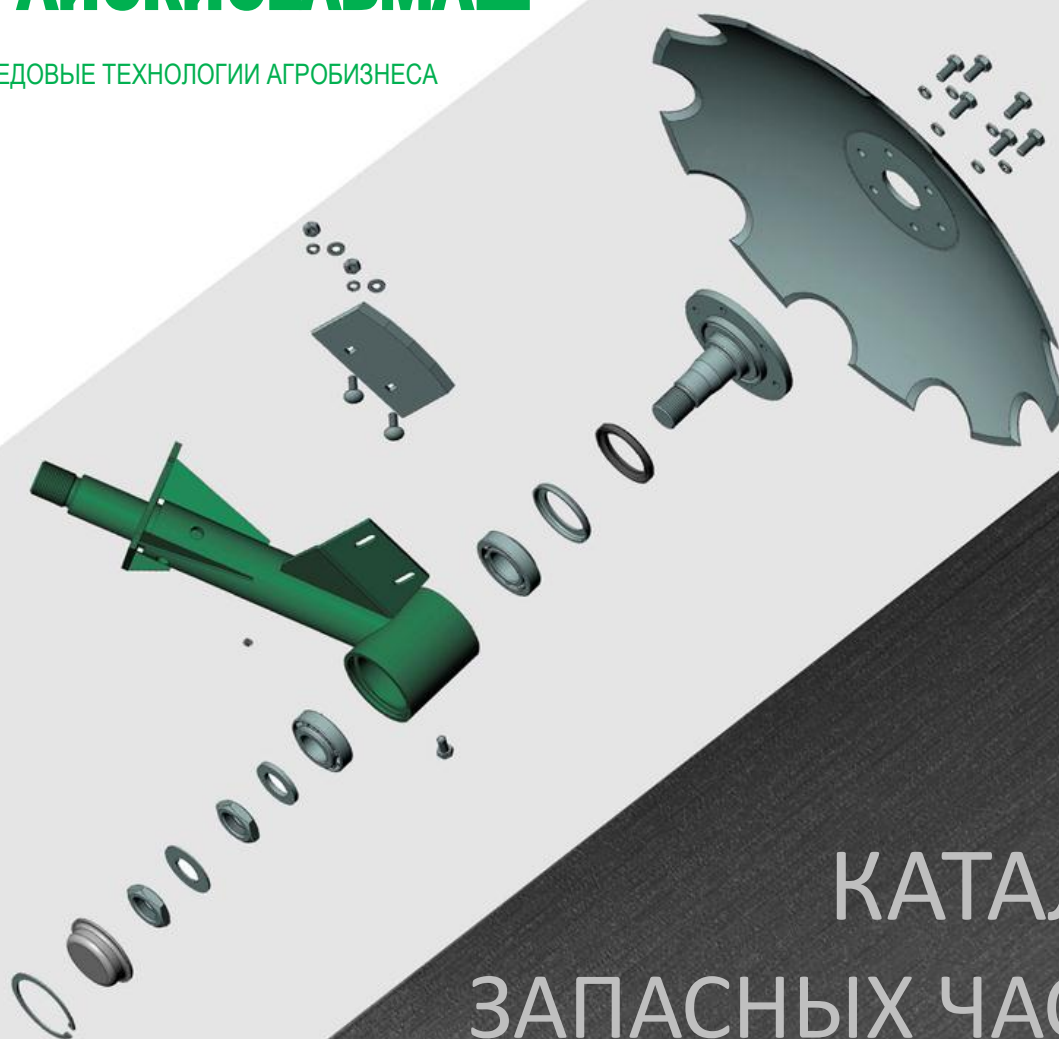

ООО "ЛИСКИСЕЛЬМАШ"

ПЕРЕДОВЫЕ ТЕХНОЛОГИИ АГРОБИЗНЕСА



КАТАЛОГ ЗАПАСНЫХ ЧАСТЕЙ

**УНИВЕРСАЛЬНЫЙ ДИСКОВЫЙ
АГРЕГАТ ТИПА УДА**

СОДЕРЖАНИЕ

1. Рамы
2. Рамы секций
3. Колёсный ход
4. Стойка в сборе
5. Безосевые катки
6. Гидросистема
7. Рекомендованные ремкомплекты

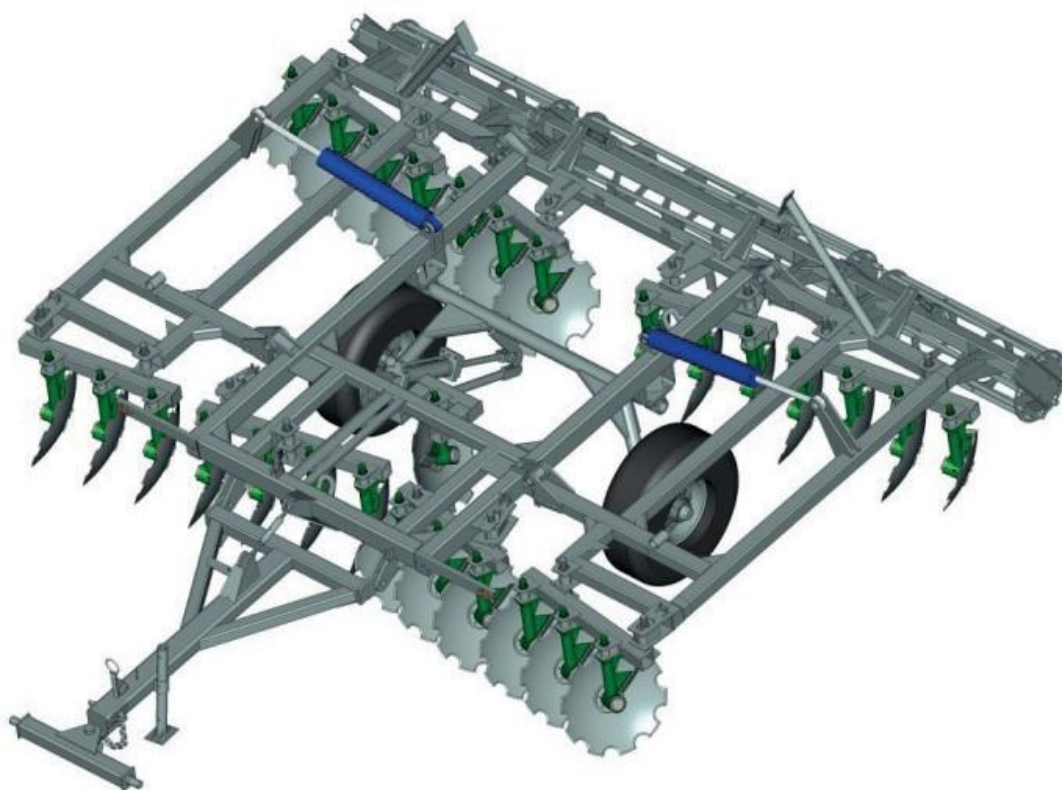

1. РАМЫ

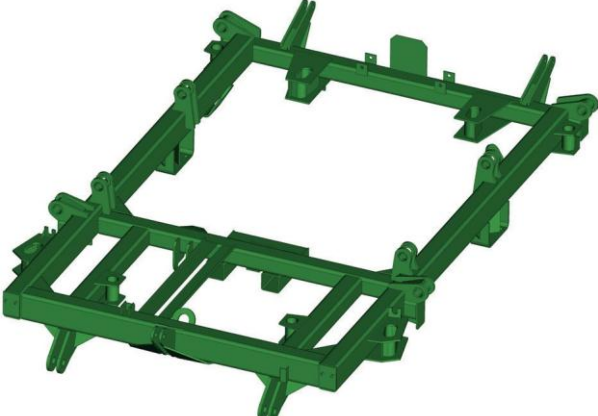
ЦЕНТРАЛЬНАЯ РАМА	НОМЕНКЛАТУРА		ГДЕ ПРИМЕНЯЕТСЯ
	УД 1.0.00-1		УДА-2,4-20
	УД 1.0.00 А		УДА-3,1-20
	УД 1.0.00-2		УДА-3,8-20
	УД 1.0.00-2		УДА-4,5-20
	УД 1.0.00А-5		УДА-5,2-20

БОКОВИНЫ

	НОМЕНКЛАТУРА	ГДЕ ПРИМЕНЯЕТСЯ
	-	УДА-2,4-20
	-	УДА-3,1-20
	УД 9.0.00 УД 9.0.00-1	УДА-3,8-20
	УД 9.0.00 УД 9.0.00-1	УДА-4,5-20
УД 9.0.00 А-4 УД 9.0.00 А-41	УДА-5,2-20	

			
<p>Прицепное устройство УД 1.1.00-1 (Т-150К) УД 1.1.00-2 (К700), УД 1.1.00-3 (МТЗ 1221) УД 1.1.00 (МТЗ 382)</p>		<p>Сница УД 1.2.00-2 (УДА-3,8,4,5, 5,2, 6,1) УД 1.2.00-А (УДА- 2,4/3,1)</p>	<p>Петля сцепная УД 0.0.04</p>
			
<p>Тяга УД 0.14.00</p>	<p>Винт левый УД 0.0.31 Винт правый УД 0.0.31-01</p>	<p>Шайба УД 0.0.06</p>	<p>Гайка АГ 2.0.05</p>

ИЗГОТОВЛЕНИЕ ДИСКОВ ЛЮБЫХ РАЗМЕРОВ ПОД ЗАКАЗ





















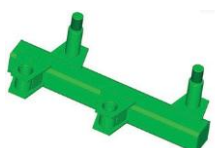

Тел. 8 800 222-78-75 Сайт www.pplsm.ru E-mail: info@pplsm.ru

			
Шайба Г 20.65Г.05	Палец УД 0.0.01	Палец УД 0.0.02	Гайка УД 0.0.05
			
Натяжник УД 019.00А-01	Тяга в сборе АГ 0.2.00 Т		
			
Корпус УД 0.1.00	Фиксатор УД 1.12.00		
			
Болт М20-6gx55.58.019	Гайка М20-6Н.5.019		

ПОКУПАЙ ОРИГИНАЛЬНЫЕ ЗАПАСНЫЕ ЧАСТИ!

Тел. 8 800 222-78-75 Сайт www.pplsm.ru E-mail: info@pplsm.ru

2. РАМЫ СЕКЦИЙ

Передние (по ходу агрегата)		Задние (по ходу агрегата)		Где применяется
Левые	Правые	Левые	Правые	
УД 10.1.00 	УД 11.1.00 	УД 15.1.00 	УД 15.1.00-1 	УДА-2,4-20
УД 2.1.00 	УД 3.1.00 	УД 4.1.00 	УД 4.1.00-1 	УДА-3,1-20
УД 10.1.00 	УД 11.1.00 	УД 14.1.00 	УД 14.1.00 	УДА-3,8-20
УД 10.1.00 	УД 11.1.00 	УД 14.1.00 	УД 14.1.00 	УДА-4,5-20
УД 11.0.00 А 	УД 10.0.00 А 	УД 14.0.00А-1 	УД 14.0.00 А 	УДА-5,2-20
РАМЫ СЕКЦИЙ БОКОВИН				Где применяется
УД 18.1.00-1 	УД 18.1.00 	УД 14.1.00 	УД 14.1.00 	УДА-3,8-20
УД 14.1.00 	УД 14.1.00 	УД 15.1.00 	УД 15.1.00-1 	УДА-4,5-20
УД 16.0.00А 	УД 16.0.00А-1 	УД 17.0.00 А 	УД 17.0.00 А-1 	УДА-5,2-20

ОСТЕРЕГАЙТЕСЬ ПОДДЕЛОК!

Тел. 8 800 222-78-75 Сайт www.pplsm.ru E-mail: info@pplsm.ru

3. КОЛЁСНЫЙ ХОД

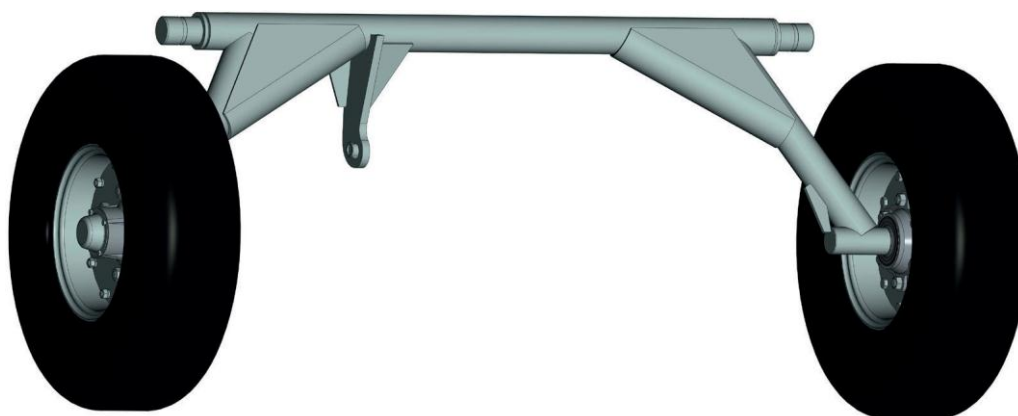

<p>Рама колёсного хода УД 6.1.00-2</p>	<p>Ступица в сборе УД 6.4.00</p>	<p>Шина ТУ У 25.1-30253385- 023:2007 9.00-16</p>	<p>Обод колеса внутренний КРП 24.00.01-01 Обод колеса внешний КРП 24.00.02-01</p>

СТУПИЦА В СБОРЕ

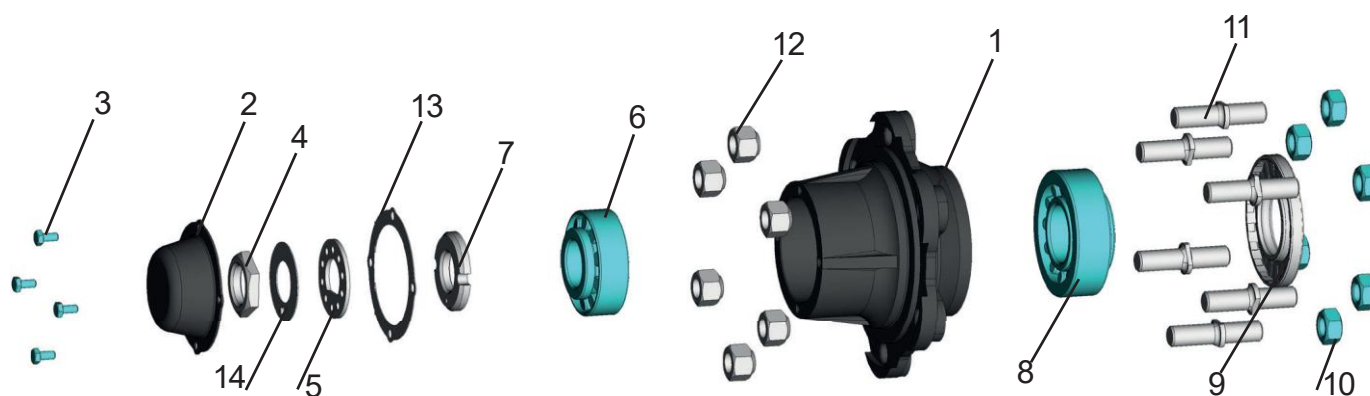







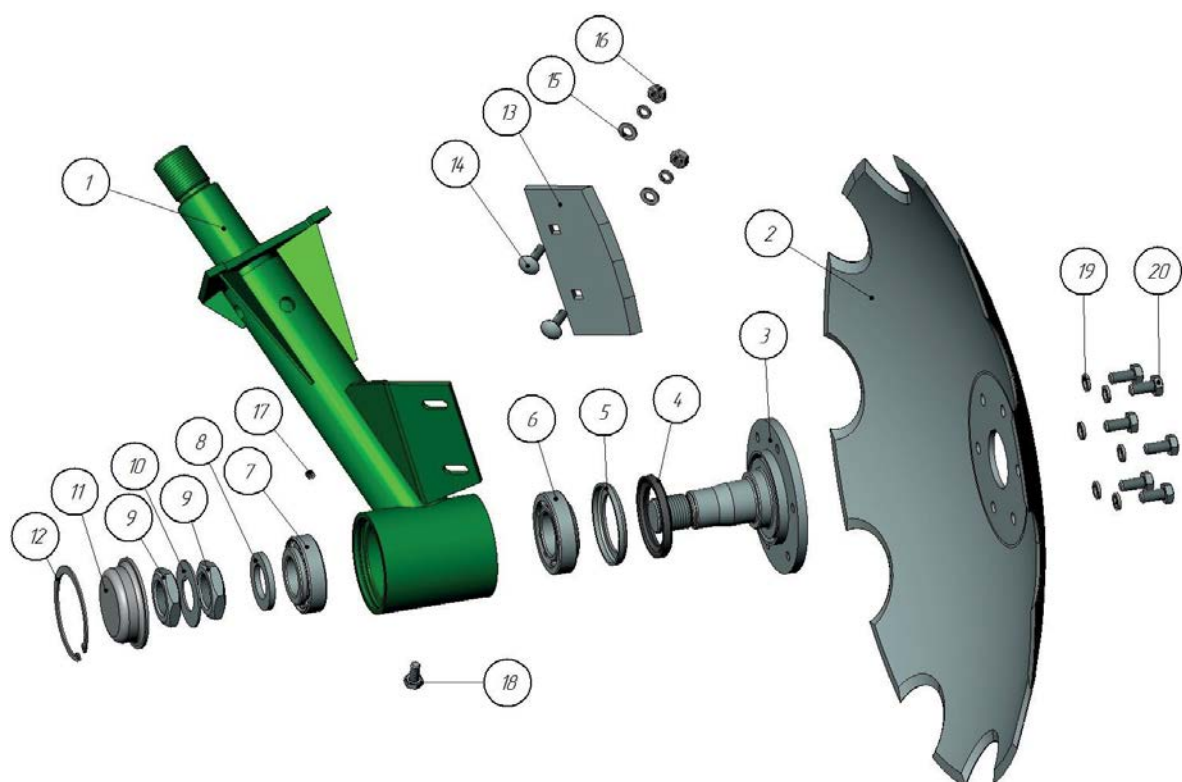

<p>1</p>	<p>2</p>
<p>Ступица УД 6.2.01А</p>	<p>Крышка УД 6.4.01</p>

<p>3</p> 	<p>4</p> 	<p>5</p> 	<p>6</p> 
<p>Болт М8-6дх16.56.019</p>	<p>Гайка 105.043.07.014</p>	<p>Шайба замочная 105.043.07.013</p>	<p>Подшипник 7609</p>
<p>7</p> 	<p>8</p> 	<p>9</p> 	<p>10</p> 
<p>Гайка-шайба 105.043.07.50</p>	<p>Подшипник 7611</p>	<p>Манжета армированная УД6.3.00</p>	<p>Гайка М20.1,5</p>
<p>11</p> 	<p>12</p> 	<p>13</p> 	<p>14</p> 
<p>Шпилька УД 6.0.02А</p>	<p>Гайка КПИ 01.821</p>	<p>Прокладка 105.043.07.002</p>	<p>Шайба 105.043.07.012</p>

4. СТОЙКА В ЗБОРЕ

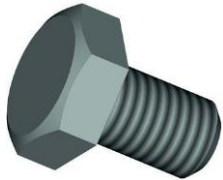

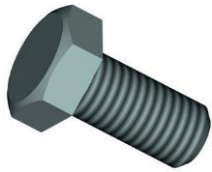
<p>Держатель (левый) УД 7.6.00 А</p>	<p>Держатель (правый) УД 7.6.00-01 А</p>	<p>Диск диаметр 655 мм АГ 2.1.01-02</p>	<p>Диск диаметр 510 мм АГ 2.1.01-03</p>
<p>Ось КО 1.0.01</p>	<p>Манжета ГОСТ 8752- 81 1.1-60x85</p>	<p>Кольцо опорное КО 1.0.04</p>	<p>Подшипник 7509 А ГОСТ 27365-87</p>

<p>7</p> 	<p>8</p> 	<p>9</p> 	<p>10</p> 
<p>Подшипник 7508 А ГОСТ 27365-87</p>	<p>Шайба КО 1.0.02</p>	<p>Гайка КО 1.0.05</p>	<p>Шайба КО 1.0.03</p>
<p>11</p> 	<p>12</p> 	<p>13</p> 	<p>14</p> 
<p>Крышка КО 1.0.07 А</p>	<p>Кольцо стопорное DIN 472 95x3</p>	<p>Чистик АГ 2.0.04-01</p>	<p>Болт М10-6gx25.5.8.019 ГОСТ 7802-81</p>
<p>15</p> 	<p>16</p> 	<p>17</p> 	<p>18</p> 
<p>Шайба с.10.01.019 ГОСТ 11371-78</p>	<p>Гайка М10-6Н.5.НФ ГОСТ Р50273-92</p>	<p>Маслёнка 1.2.Ц6 ГОСТ 19853-74</p>	<p>Заглушка АП 2.0.01</p>
<p>19</p> 	<p>20</p> 		
<p>Шайба 12.65.Г.05 ГОСТ 6402-70</p>	<p>Болт М12*125-6g*25</p>	<p>Шайба гровер Н42 DIN 7980</p>	<p>Гайка крепления стойки УД 0.0.19-01</p>

ОРИГИНАЛЬНЫЕ ЗАПАСНЫЕ ЧАСТИ

Тел. 8 800 222-78-75 Сайт www.pplsm.ru E-mail: info@pplsm.ru

5. БЕЗОСЕВЫЕ КАТКИ

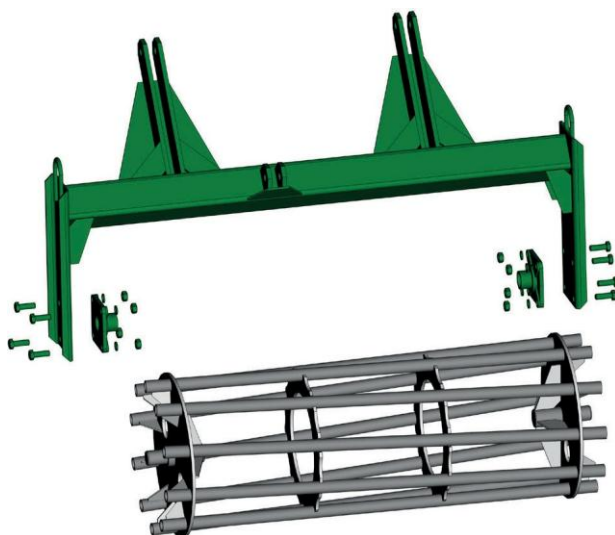

Каток в сборе	Каток безосевой	Рама катка	Где применяется
УД 31.0.00-2 К3 правый	АГ 56.1.00А-10 труба - 2 шт.	УД 31.2.00-2	УДА-2,4-20
УД 31.0.00-21К3 левый		УД 31.2.00-21	
УД 31.0.00-2 К4 правый	АГ 66.1.00-10 уголок - 2 шт.	УД 31.2.00-2	
УД 31.0.00-21К4 левый		УД 31.2.00-21	
УД 31.0.00-2 К5 правый	АГ 76.1.00-10 полоса - 2 шт.	УД 31.2.00-2	
УД 31.0.00-21К5 левый		УД 31.2.00-21	
УД 31.0.00 К3 правый	АГ 56.1.00А-6 труба - 2 шт.	УД 31.2.00	УДА-3,1-20
УД 31.0.00-1К3 левый		УД 31.2.00-1	
УД 31.0.00 К4 правый	АГ 66.1.00-6 уголок - 2 шт.	УД 31.2.00	
УД 31.0.00-1 К4 левый		УД 31.2.00-1	
УД 31.0.00 К5 правый	АГ 76.1.00-6 полоса - 2 шт.	УД 31.2.00	
УД 31.0.00-1 К5 левый		УД 31.2.00-1	
УД 32.0.00-2 К3 правый	УД 39.1.00А-2 труба- 2 шт.	УД 32.2.00-2	УДА-3,8-20
УД 32.0.00-21 К3 левый		УД 32.2.00-21	
УД 32.0.00 К3 центральный	УД 39.1.00А труба - 1 шт.	УД 32.2.00	
УД 32.0.00 -2К4 правый	УД 49.1.00-2 уголок - 2 шт.	УД 32.2.00-2	
УД 32.0.00-21К4 левый		УД 32.2.00-21	
УД 32.00.0 К4 центральный	УД 49.1.00 уголок - 1 шт.	УД 32.2.00	
УД 32.0.00-2 К5 правый	УД 59.1.00-2 полоса - 2 шт.	УД 32.2.00-2	
УД 32.0.00-21 К5 левый		УД 32.2.00-21	
УД 32.0.00 К5 центральный	УД 59.1.00 полоса - 1 шт.	УД 32.2.00	
УД 32.0.00 К3 центральный	УД 39.1.00А труба - 1 шт.	УД 32.2.00	УДА-4,5-20
УД 32.0.00-1 К3 боковые - 2 шт.	АГ 56.1.00 труба - 2 шт.	УД 32.2.00-1	
УД 32.0.00 К4 центральный	УД 49.1.00 уголок - 1 шт.	УД 32.2.00	
УД 32.0.00-1 К4 боковые - 2 шт.	АГ 66.1.00-10 уголок - 2 шт.	УД 32.2.00-1	
УД 32.0.00 К5 центральный	УД 59.1.00 полоса - 1 шт.	УД 32.2.00	
УД 32.0.00-1 К5 боковые - 2 шт.	АГ 76.1.00-10 полоса - 2 шт.	УД 32.2.00-1	
УД 32.0.00 К3 центральный	УД 39.1.00А труба - 1 шт.	УД 32.2.00	УДА-5,2-20
УД 32.0.00-6 К3 боковые - 2 шт.	АГ 56.1.00А-6 труба - 2 шт.	УД 32.2.00-6	
УД 32.0.00 К4 центральный	УД 49.1.00 уголок - 1 шт.	УД 32.2.00	
УД 32.0.00-6 К4 - боковые - 2 шт.	АГ 66.1.00-6 уголок - 2 шт.	УД 32.2.00-6	
УД 32.0.00 К5 центральный	УД 59.1.00 полоса - 1 шт.	УД 32.2.00	
УД 32.0.00-6 К5 - боковые - 2 шт.	АГ 76.1.00-6 полоса - 2 шт.	УД 32.2.00-6	

7. РЕКОМЕНДОВАННЫЕ РЕМКОМПЛЕКТЫ

АГ 1-03 Набор колец (АГ 7.0.00А)

используется на узле АГ 7.0.00А, УД 7.0.00А-1

		
КО 1.0.04	1.1-60x85-1 ГОСТ 8752-79	DIN 472 95x3x Хим.Окс. Прм.
Кольцо упорное	Манжета	Кольцо стопорное
Количество - 1 шт.	Количество - 1 шт.	Количество - 1 шт.

АГ 2-03 Набор уплотнителей с подшипниками (АГ 7.0.00А)

используется на узле АГ 7.0.00А, УД 7.0.00А-1

				
DIN 472 95x3x Хим. Окс. Прм.	1.1-60x85-1 ГОСТ 8752-79	КО 1.0.04	7508 А ГОСТ 27365-87	7509 А ГОСТ 27365-87
Кольцо стопорное	Манжета	Кольцо упорное	Подшипник	Подшипник
Количество - 1 шт.	Количество - 1 шт.	Количество - 1 шт.	Количество - 1 шт.	Количество - 1 шт.

У 1-01 Набор колец для подшипникового узла

УДА до 2006 года

		
АГ 2.0.07	АГ 2.0.06	АГ 2.0.12
Кольцо	Кольцо дистанционное	Кольцо уплотнительное
Количество - 1 шт.	Количество - 2 шт.	Количество - 2 шт.

ОРИГИНАЛЬНЫЕ ЗАПАСНЫЕ ЧАСТИ

Тел. 8 800 222-78-75 Сайт www.pplsm.ru E-mail: info@pplsm.ru

У 2-01 Набор колец с подшипниками УДА до 2006 года

				
АГ 2.0.07	АГ 2.0.06	АГ 2.0.12	6-7607 ГОСТ 333-80	6-7508 ГОСТ 333-80
Кольцо	Кольцо дистанционное	Кольцо уплотнительное	Подшипник	Подшипник
Количество - 1 шт.	Количество - 2 шт.	Количество - 2 шт.	Количество - 1 шт.	Количество - 1 шт.

УД 1-01 Набор колец с манжетами (УД 7.0.00Б) УДА до 2014 года

				
АГ 2.0.42-01	АГ 2.0.06	УД 7.0.01	УД 7.0.02	УД 7.0.03
Кольцо внешнее	Кольцо дистанционное	Кольцо уплотнительное	Манжета армированная 80	Манжета армированная 90
Количество - 1 шт.	Количество - 1 шт.	Количество - 2 шт.	Количество - 1 шт.	Количество - 1 шт.











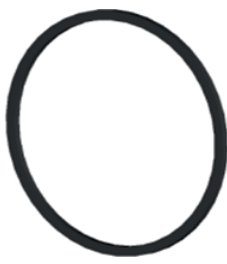



УД 2-01 Набор колец и подшипников узла УДА УДА до 2014 года

						
АГ 2.0.42	АГ 2.0.06	УД 7.0.01	УД 7.0.02	УД 7.0.03	3608 ГОСТ 5721-75	6-7607 ГОСТ 333-80
Кольцо внешнее	Кольцо дистанционное	Кольцо уплотнительное	Манжета армированная 80	Манжета армированная 90	Подшипник	Подшипник
Количество - 1 шт.	Количество - 1 шт.	Количество - 2 шт.	Количество - 1 шт.	Количество - 1 шт.	Количество - 1 шт.	Количество - 1 шт.

УД 5-03 Подшипник (53608 Н) с креплением на каток

				
М16*1,5-6g*55.58.019 ГОСТ 7798-70	М16*1,5.6H.5.019 ГОСТ 5915-70	ГР 21.00.01-01	53608 Н ГОСТ 24696-81	16.65Г.05 ГОСТ 6402-70
Болт	Гайка	Прокладка	Подшипник	Шайба
Количество - 4 шт.	Количество - 4 шт.	Количество - 1 шт.	Количество - 1 шт.	Количество - 4 шт.

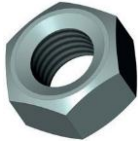
У 4-01 Набор для подшипникового узла с подшипником и метизами УДА до 2006 года

				
АГ 2.0.07	АГ 2.0.06	АГ 2.0.12	АГ 2.0.02А	АГ 2.1.02-01
Кольцо	Кольце дистанционное	Кольце уплотнительное	Втулка	Ось
Количество - 1 шт.	Количество - 2 шт.	Количество - 2 шт.	Количество - 1 шт.	Количество - 1 шт.
				
АГ 2.0.01	АГ 2.0.05	АГ 2.1.03	6-7607 ГОСТ 333-80	6-7508 ГОСТ 333-80
Колпак	Гайка	Диск прижимной	Подшипник	Подшипник
Количество - 1 шт.	Количество - 1 шт.	Количество - 1 шт.	Количество - 1 шт.	Количество - 1 шт.
				
С 30.01.019 ГОСТ 11371-78	М10-6gx35.88.019 ГОСТ 7798-70	М10-6Н.5.019 ГОСТ 5915-70	10.65Г.05 ГОСТ 6402-70	6,3x50.019 ГОСТ 397-79
Шайба	Болт	Гайка	Шайба	Шплинт
Количество - 1 шт.	Количество - 8 шт.	Количество - 8 шт.	Количество - 8 шт.	Количество - 1 шт.











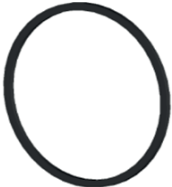







У5-01 Подшипник с метизами на катки АГ и УДА

			
31-UCF 208	М16x1,5-6gx45.58.019 ГОСТ 7798-70	16.65Г.05 ГОСТ 6402-70	М16x1,5-6Н.5.019 ГОСТ 5915-70
Подшипник	Болт	Шайба	Гайка
Количество - 1 шт.	Количество - 4 шт.	Количество - 4 шт.	Количество - 4 шт.

ОРИГИНАЛЬНЫЕ ЗАПАСНЫЕ ЧАСТИ

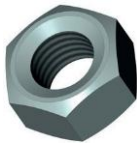
Тел. 8 800 222-78-75 Сайт www.pplsm.ru E-mail: info@pplsm.ru

УД 4-01 Набор для подшипникового узла с подшипником и метизами (УД 7.0.00Б)
УДА до 2014 года

					
АГ 2.0.42-01	АГ 2.0.06	УД 7.0.01	УД 7.0.02	УД 7.0.03	АГ 2.0.02А
Кольце внешнее	Кольце дистанционное	Кольце уплотнительное	Манжета армированная 80	Манжета армированная 90	Втулка
Количество - 1 шт.	Количество - 1 шт.	Количество - 2 шт.	Количество - 1 шт.	Количество - 1 шт.	Количество - 1 шт.
					
УД 7.5.01	АГ 2.0.01	АГ 2.0.03	АГ 2.0.05	УД 7.5.10	3608 ГОСТ 5721-75
Ось	Колпак	Шайба	Гайка	Диск прижимной	Подшипник
Количество - 1 шт.	Количество - 1 шт.	Количество - 1 шт.	Количество - 1 шт.	Количество - 1 шт.	Количество - 1 шт.
					
6-7607 ГОСТ 333-80	M10-6gx35.88.019 ГОСТ 7798-70	M10-6H.5.019 ГОСТ 5915-70	с 10.01.019 ГОСТ 6958-78	10.65Г.05 ГОСТ 6402-70	6,3x50.019 ГОСТ 397-79
Подшипник	Болт	Гайка	Шайба	Шайба	Шплинт
Количество - 1 шт.	Количество - 8 шт.	Количество - 8 шт.	Количество - 8 шт.	Количество - 8 шт.	Количество - 1 шт.

УД 5-02 Подшипник (UCF 308) с креплением на каток

				
M16*1,5.6H.8.019 ГОСТ 5915-70	UCF308	УД 32.0.01	16.65Г.05 ГОСТ 6402-70	с 16.01.019 ГОСТ 11371-78
Гайка	Корпус подшипника с подшипником	Болт	Шайба	Шайба
Количество - 4 шт.	Количество - 1 шт.	Количество - 4 шт.	Количество - 4 шт.	Количество - 4 шт.

6. ГИДРОСИСТЕМА

ГИДРОСИСТЕМА АГРЕГАТОВ УДА-2,4-20, УДА-3,1-20



ГИДРОСИСТЕМА АГРЕГАТОВ УДА-3,8-20, УДА-4,5-20

ГИДРОСИСТЕМА АГРЕГАТОВ УДА-5,2-20, УДА-6,1-20*

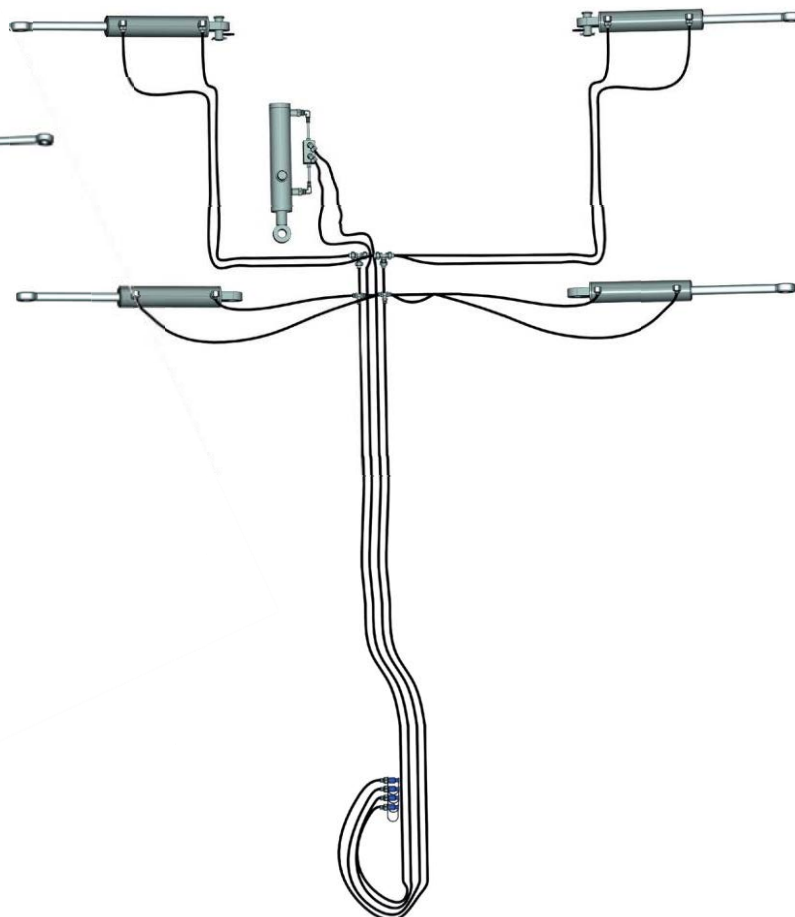
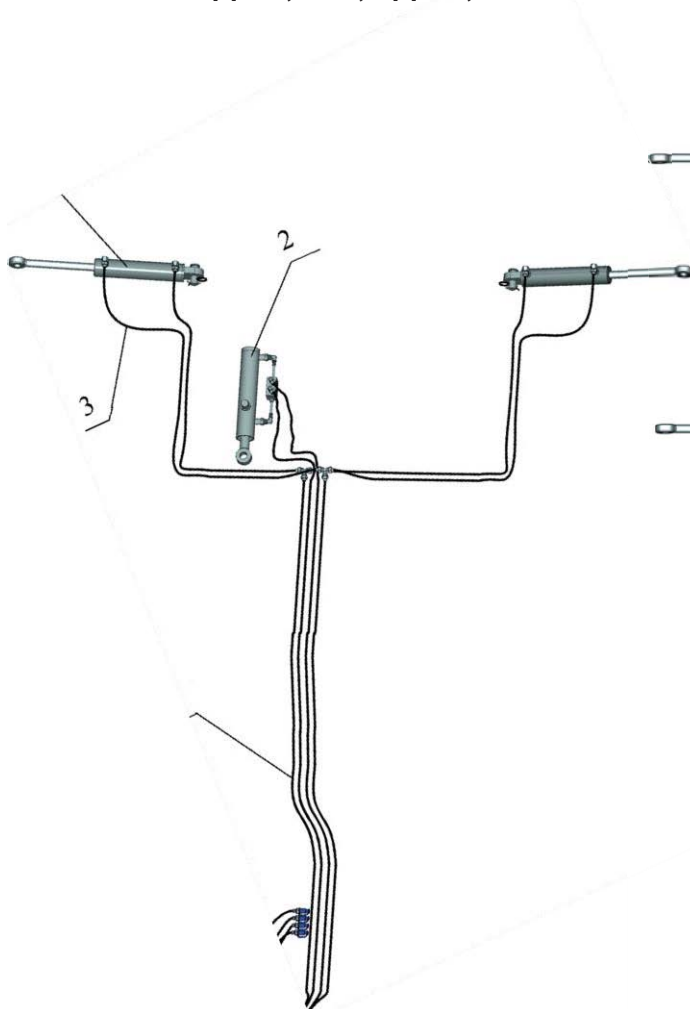

- 1- гидроцилиндр ПЦ 100.50x320.22Б (боковины)
 2- гидроцилиндр в сборе УД 8.0.00 (с гидрозамком для фиксации колёсного хода)
 3 - рукава высокого давления HYPRESS BASIC 2SN dn 10

**в стадии модернизации*

ОРИГИНАЛЬНЫЕ ЗАПАСНЫЕ ЧАСТИ

Тел. 8 800 222-78-75 Сайт www.pplsm.ru E-mail: info@pplsm.ru