

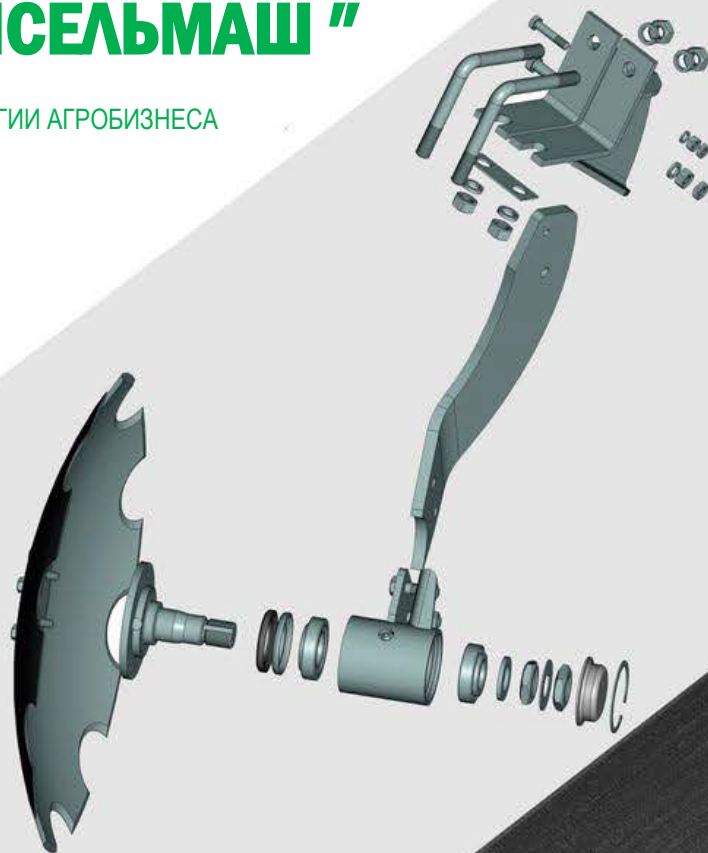

ООО "ЛИСКИСЕЛЬМАШ"

ПЕРЕДОВЫЕ ТЕХНОЛОГИИ АГРОБИЗНЕСА



КАТАЛОГ ЗАПАСНЫХ ЧАСТЕЙ

**АГРЕГАТ ПОЧВООБРАБАТЫВАЮЩИЙ
ДИСКОВЫЙ С ЛИСТОВОЙ
СТОЙКОЙ ТИПА АГЛ**

СОДЕРЖАНИЕ

1. Рама
2. Стойка в сборе АГЛ 2,4.02.00.00(01)
3. Граблина в сборе
4. Безосевые катки. Модификации катков
5. Прицепное устройство
6. Гидросистема
7. Ремкомплекты

1. РАМА

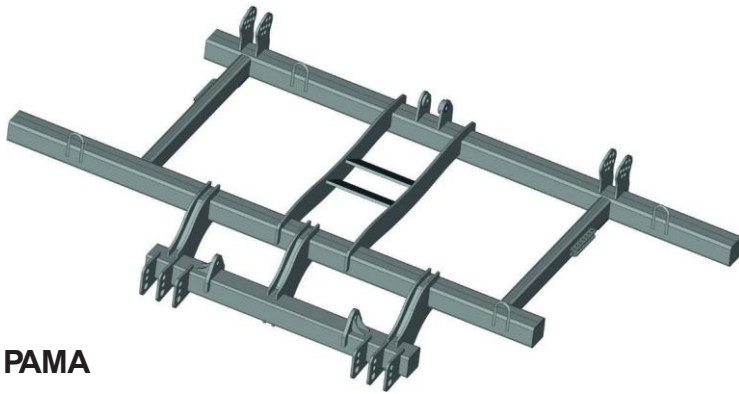

РАМА

| ОБОЗНАЧЕНИЕ | ГДЕ ПРИМЕНЯЕТСЯ |
|------------------|-------------------|
| АГЛ 2,4.01.00.00 | АГЛ-2,4, АГЛП-2,4 |
| АГЛ 3,0.01.00.00 | АГЛ-3,0, АГЛП-3,0 |
| АГЛ 3,3.01.00.00 | АГЛ-3,3, АГЛП-3,3 |





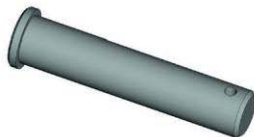



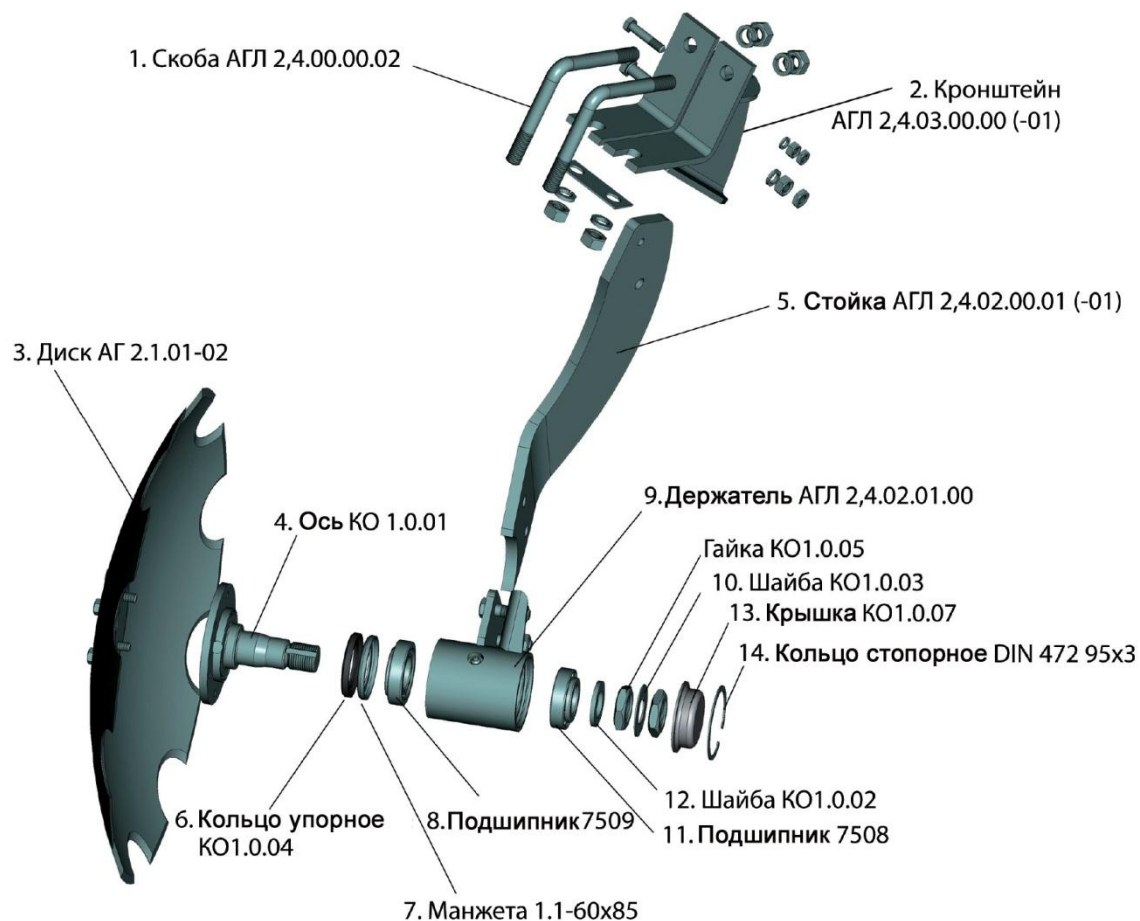

ФИКСАТОРЫ НАВЕСКИ

| АГРЕГАТ | ВЕРХНИЙ ФИКСАТОР | НИЖНИЙ ФИКСАТОР |
|---------|--|--|
| АГЛ-2,4 |  АГЛ 2,4.08.00.00 (д25) |  АГЛ 2,4.08.00.00-01 (д28) |
| АГЛ-3,0 |  АГЛ 3,0.08.00.00-01 (д30) |  АГЛ 3,0.08.00.00 (д35) |
| АГЛ-3,3 |  АГЛ 3,0.08.00.00-01 (д30) |  АГЛ 3,0.08.00.00 (д35) |

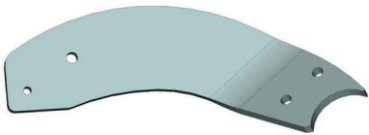
| | |
|---|---|
|  |  |
| Фиксатор АГЛ 2,4.09.00.00 | Ось 6-20В 12х95 |

2. СТОЙКА В СБОРЕ АГЛ 2,4.02.00.00 (-01)



| | | | |
|---|---|--|---|
|  |  |  |  |
| АГЛ 2,4.00.00.02 | АГЛ 2,4.03.00.00(-01) | АГ 2.1.01-02 | КО1.0.01 |
| 1. Скоба | 2. Кронштейн | 3. Диск | 4. Ось |
|  | | Передняя стойка | Задняя стойка |
| 5. Стойка | АГЛ-2,4 | АГЛ-2,4.02.00.01Б-01 | АГЛ-2,4.02.00.01Б |
| | АГЛ-3,0 | АГЛ-2,4.02.00.01Б-01 | АГЛ-2,4.02.00.01Б |
| | АГЛ-3,3 | АГЛ 2,4.02.00.01А-01 | АГЛ 2,4.02.00.01А |
|  |  |  |  |
| КО 1.0.04 | 1.1-60x85 | 7509 | АГЛ 2,4.02.01.00(-01) |
| 6. Кольцо упорное | 7. Манжета | 8. Подшипник | 9. Держатель |
| | | |  |
| | | | КО 1.0.03 |
| | | | 10. Шайба |



ИЗГОТОВЛЕНИЕ ДИСКОВ ЛЮБЫХ РАЗМЕРОВ ПОД ЗАКАЗ

Тел. 8 800 222-78-75 Сайт www.pplsm.ru E-mail: info@pplsm.ru

| | | | |
|---|---|--|---|
|  |  |  |  |
| 7508 | КО 1.0.02 | КО 1.0.07 | DIN 472 95x3 |
| 11. Подшипник | 12. Шайба | 13. Крышка | 14. Кольцо стопорное |

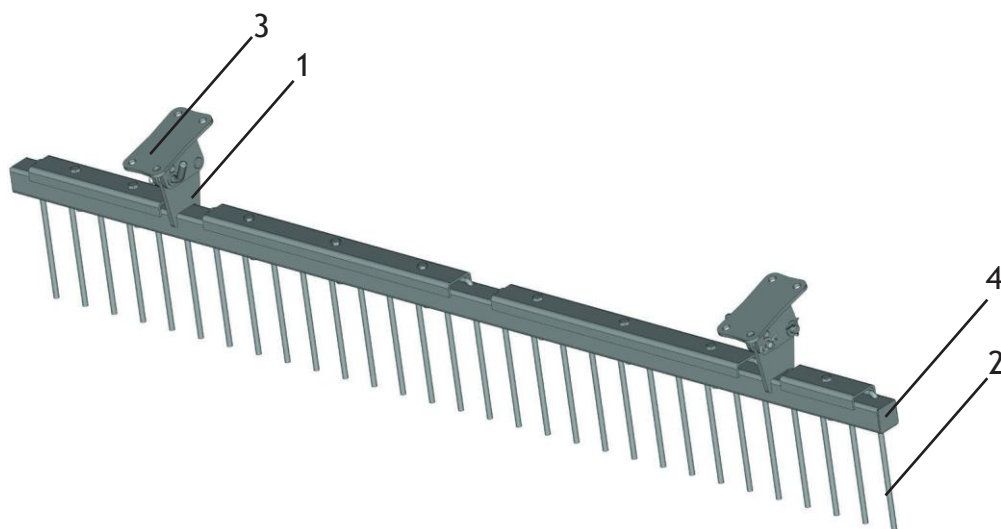
3. ГРАБЛИНА В СБОРЕ



| | | |
|---|---|---|
|  |  |  |
| АГЛ 2,4.06.00.00А | АГЛ 2,4.05.00.04 | АГЛ 2,4.05.02.00А |
| 1. Кронштейн | 2. Зуб | 3. Кронштейн |
|  |  |  |
| АГЛ 2,4.05.01.00 АГЛ 3,0.05.01.00 АГЛ 3,3.05.01.00 | 6-18в12x50 | АГЛ 2,4.05.03.00 |
| 4. Балка | Ось | Фиксатор |

ПОКУПАЙ ОРИГИНАЛЬНЫЕ ЗАПАСНЫЕ ЧАСТИ!

Тел. 8 800 222-78-75 Сайт www.pplsm.ru E-mail: info@pplsm.ru

4. БЕЗОСЕВЫЕ КАТКИ. МОДИФИКАЦИИ КАТКОВ

| | КАТКИ В СБОРЕ | КОЛ-ВО | КАТКИ | КИЛЬ-КИСТЬ |
|-------------|--|--------|------------------------------|------------|
| АГЛ-2,4-20 | АГЛ 2,4.04.00.00 (труба) | 1 шт. | АГ 56.1.00 (труба) | 1 шт. |
| АГЛП-2,4-20 | АГЛ 2,4.04.00.00 К1 (полоса) | 1 шт. | АГ 76.1.00 (полоса) | 1 шт. |
| АГЛ-3,0-20 | АГЛ 3,0.04.00.00 (труба) | 1 шт. | АГЛ 3,0.04.02.00 (труба) | 1 шт. |
| АГЛП-3,0-20 | АГЛ 3,0.04.00.00 К1 (полоса) | 1 шт. | АГЛ 3,0.04.02.00 К1 (полоса) | 1 шт. |
| АГЛ-3,3-20 | АГЛ 3,3.04.00.00 труба (левый) | 1 шт. | АГЛ 3,3.04.02.00 труба | 2 шт. |
| АГЛП-3,3-20 | АГЛ 3,3.04.00.00-01 труба (правый) | 1 шт. | | |
| | АГЛ 3,3.04.00.00 К1 полоса (левый) | 1 шт. | АГЛ 3,3.04.02.00 К1(полоса) | 2 шт. |
| | АГЛ 3,3.04.00.00 К1-01 полоса (правый) | 1 шт. | | |

МОДИФИКАЦИИ КАТКОВ

Безосевые катки европейского типа входят в стандартную комплектацию техники - исключают забивание земли.



ПРОФИЛЬ С ПОЛОСЫ



ПРОФИЛЬ С ТРУБЫ

ОСТЕРЕГАЙТЕСЬ ПОДДЕЛОК!

5. ПРИЦЕПНОЕ УСТРОЙСТВО

С помощью данного устройства возможно получить с навесного агрегата полуприцепной.

Преимущества:

- экономия топлива,
- уменьшение нагрузки на навеску трактора.

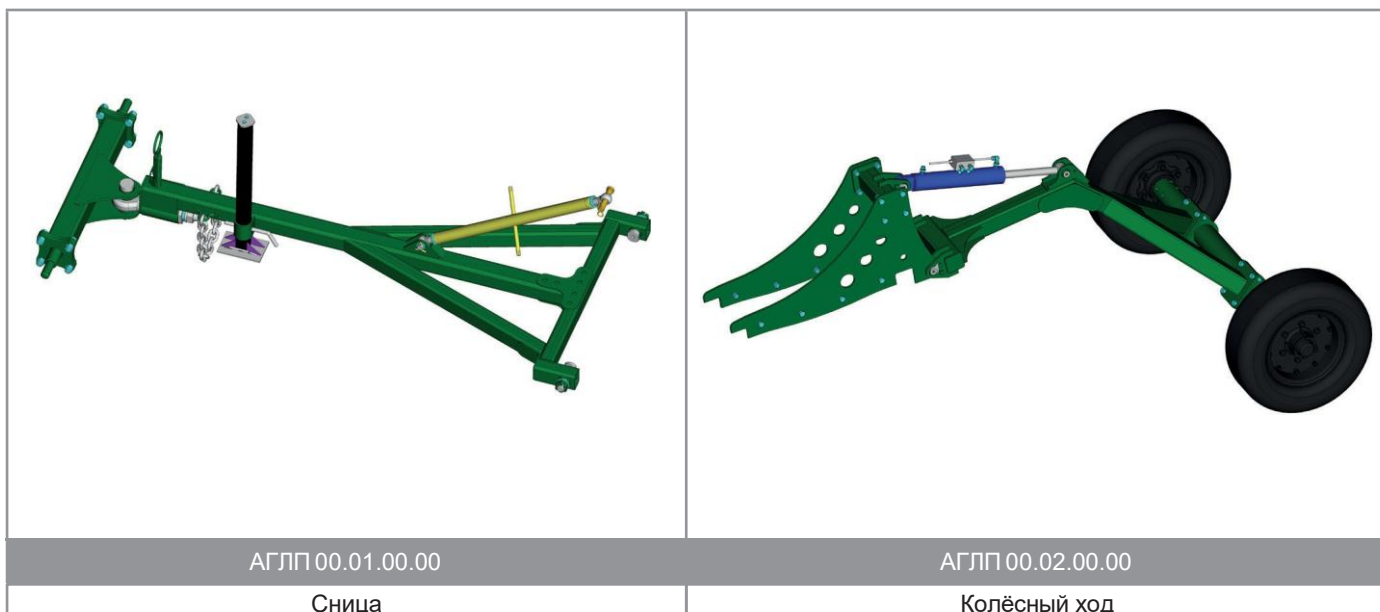
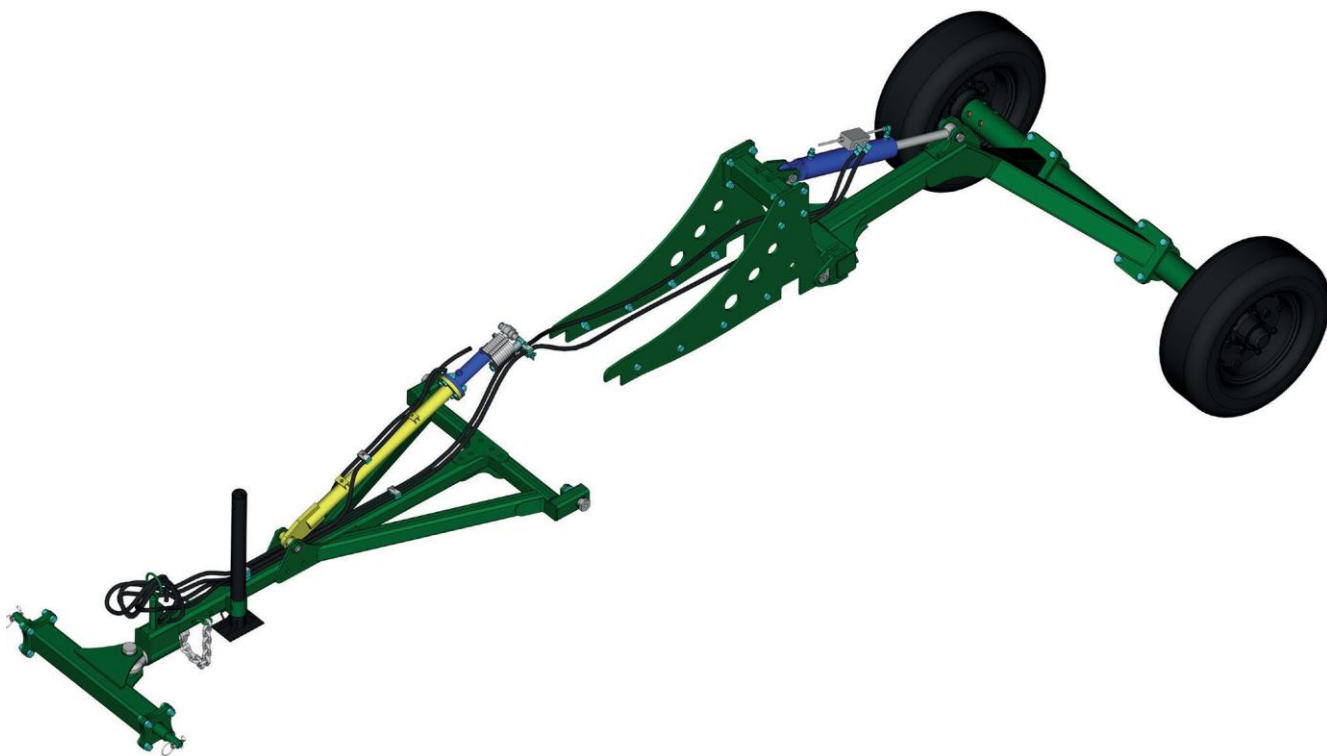

6. ГИДРОСИСТЕМА

Гидросистема в сборе

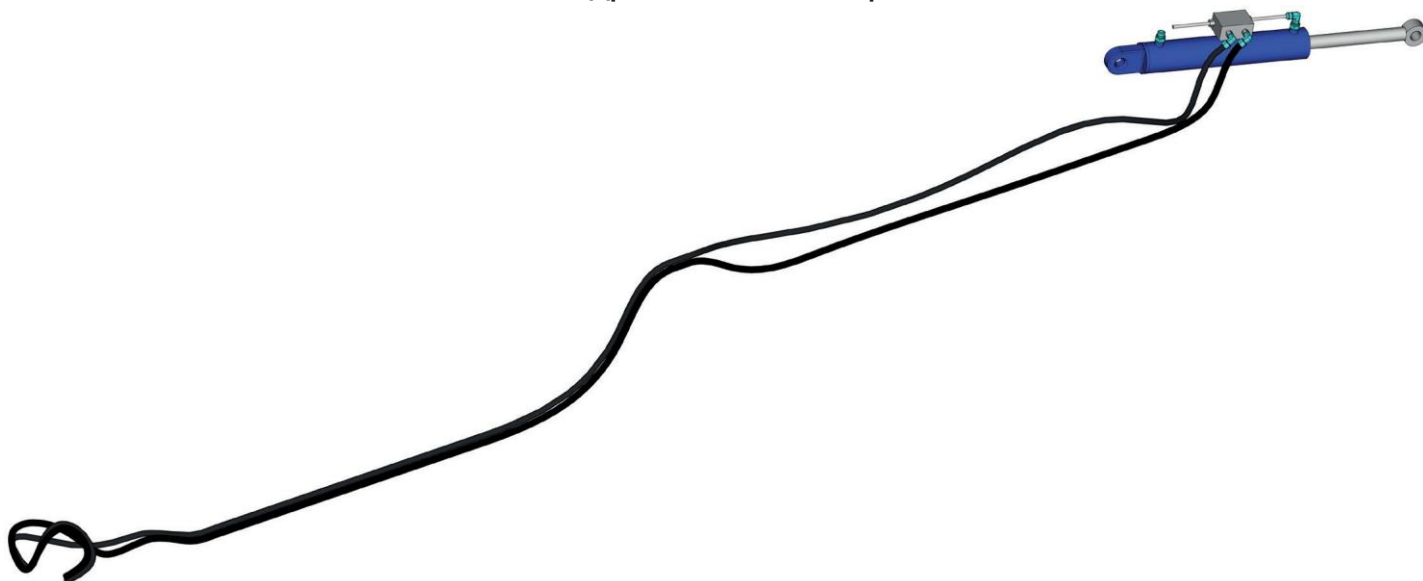

| | | |
|---|---|---|
|  |  |  |
| MC 80/40x320-4.11 | HYPRESS BASIC 2 SN dn10 L5500 Г0°20x15; Г90°18x1,5 | VPDE-3/8L |
| Гидроцилиндр | Рукава высокого давления | Гидрозамок |

7. РЕМКМПЛЕКТЫ

АГ 1-03 НАБОР КОЛЕЦ

| | | |
|---|---|---|
|  |  |  |
| КО 1.0.04 | 1.1-60x85-1 ГОСТ 8752-79 | DIN 472 95x3x Хим.Окс. Прм |
| Кольцо упорное | Манжета | Кольцо стопорное |
| Количество - 1 шт. | Количество - 1 шт. | Количество - 1 шт. |

ЗАПАСНЫЕ ЧАСТИ КО ВСЕМ ВИДАМ ТЕХНИКИ

Тел. 8 800 222-78-75 Сайт www.pplsm.ru E-mail: info@pplsm.ru

АГ 2-03 НАБОР УПЛОТНИТЕЛЕЙ С ПОДШИПНИКАМИ

| | | | | |
|---|---|---|--|---|
|  |  |  |  |  |
| DIN 472 95x3x Хим. Окс. Прм. | 1.1-60x85-1 ГОСТ 8752-79 | КО 1.0.04 | 7508 А ГОСТ 27365-87 | 7509 А ГОСТ 27365-87 |
| Кольцо стопорное | Манжета | Кольцо упорное | Подшипник | Подшипник |
| Количество - 1 шт. | Количество - 1 шт. | Количество - 1 шт. | Количество - 1 шт. | Количество - 1 шт. |

АГ 7-01 НАБОР ДЛЯ ПОДШИПНИКОВОГО УЗЛА С ПОДШИПНИКОМ И МЕТИЗАМИ

| | | | | | |
|---|---|---|--|---|---|
|  |  |  |  |  |  |
| M12x1,25- gx25.88.019 ГОСТ 7798-70 | DIN 472 95x3x Хим.Окс.Прм. | КО 1.0.02 | КО 1.0.03 | КО 1.0.05 | КО 1.0.04 |
| Болт | Кольцо стопорное | Шайба | Шайба | Гайка | Кольцо упорное |
| Количество - 6 шт. | Количество - 1 шт. | Количество - 1 шт. | Количество - 1 шт. | Количество - 2 шт. | Количество - 1 шт. |
|  |  |  |  |  | |
| 1.1-60*85-1 ГОСТ 8752-79 | 7508А ГОСТ 27365-87 | 7509А ГОСТ 27365-87 | 12.65Г.05 ГОСТ 6402-70 | КО 1.0.07А | |
| Манжета | Подшипник | Подшипник | Шайба | Крышка | |
| Количество - 1 шт. | Количество - 1 шт. | Количество - 1 шт. | Количество - 6 шт. | Количество - 1 шт. | |

КОРПУС ПОДШИПНИКА С ПОДШИПНИКОМ(ЗАКРЫТЫЙ ШИРИКОВЫЙ РАДИАЛЬНЫЙ) LSFR 308 для катков агрегатов типа АГЛ и АГЛП

