

ОПЕРАЦИОННАЯ ИНСТРУКЦИЯ

Пневматический высевающий бункер AIR 16

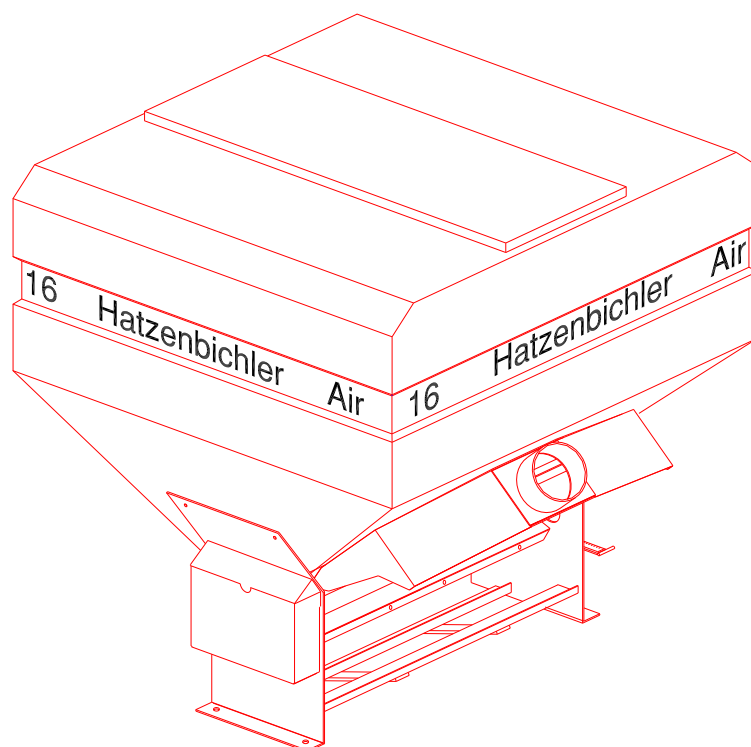

*Качество Хатценбихлер
наши преимущества заключаются в деталях
2013*

СОДЕРЖАНИЕ

Пневматический высевающий бункер AIR 16

1. ЕС – Сертификат соответствия
2. Меры безопасности
3. Дополнительные требования
4. Инструкция по монтажу
 - 4.1 Семенного бункера
 - 4.2 Платформы
 - 4.3 Сенсорного колеса
 - 4.4 Штепселей Распределителя
 - 4.5 Гидравлических вентиляторов
5. Инструкция по эксплуатации
 - 5.1 Основные настройки
 - 5.2 Замена семенного измерительного ролика
 - 5.3 Сенсорное колесо
 - 5.4 Экран защиты семенного ролика
 - 5.5 Подготовка к эксплуатации
 - 5.6 Обслуживание семенного бункера
 - 5.7 Эксплуатация
 - 5.8 Хранение
6. Управляющий компьютер
7. Конверсионная диаграмма
8. Запасные части указываются для пневматического семенного ящика

ЕС-Сертификат соответствия

Компания **Томас Хатценбихлер и Сын**
Фишеринг 2
А-9433 Сант Андреа
Австрия

Оборудование сертифицировано

Марка, модель: **AIR-16**

Серийный номер: _____ год изготовления 201_ г.

Разработана, сконструирована и изготовлена в соответствии с Директивой ЕС 89/392

- DIN EN 292-1, Безопасность машин, приборов и установок
- DIN EN 292-2, Безопасность машин, приборов и установок
- DIN EN 294, Безопасность машин, приборов и установок
- DIN EN 708, Безопасность сельскохозяйственных машин и почвоперерабатывающих орудий
- ÖNORM V 5223, Безопасность машин, приборов и установок

ВНИМАНИЕ!!! Обязательно соблюдать!!!

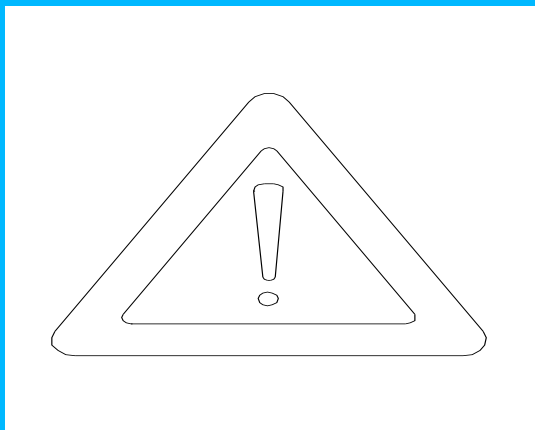

Меры безопасности

- Запрещено находиться в рабочей зоне орудия
- Запрещено находиться в непосредственной близости от рабочей зоны во время процесса складывания орудия - опасность защемления
- При выполнении работ по техобслуживанию на орудии в поднятом положении, следует установить под орудием опоры
- Запрещено находиться на орудии при его транспортировке или во время работы
- При выходе из трактора следует всегда опускать орудие
- Соблюдать осторожность при движении по пересеченной местности

Компания Natzenbichler не берет ответственность за ПРОРАСТАНИЕ семени. Это зависит от качества посевного материала, соблюдения технологий предпосевной обработки и посева, а также от точности настроек орудия

4. Инструкция по монтажу AIR 16 на борону трав (12 метровая модель)

4.1) Семенной бункер

Пневматический высевной бункер **AIR 16** монтируется на 12м бороны, произведенные не ранее июня 1999. Шасси в этих боронах имеет размер 350mm между двумя основными секциями ящика. **AIR 16** не устанавливается на более старые бороны.

Бункер устанавливается на соответствующее посадочное место на бороне, монтажные отверстия подходят ко всем боронам, производимым с 2003 г., для сборки требуется три болта M12 x 40mm на каждой стороне рамы. Опорная плита сеялки (два листа металла) имеет зажимы, крепление осуществляется четырьмя болтами M12x 40mm. При установке бункера, должен быть зазор 160mm между внешней стороной семенной опорной плиты бункера и центром верхних отверстий связи.



4.2) Платформа

Платформа обслуживания для 12м бороны устанавливается сверху на двух опорных стендах на задней стороне бороны, позиционированной заходом сзади.



4.3) Сенсорное колесо

Установите сенсорное колесо на задней стороне площадки обслуживания и зафиксируйте, шкворнем в отверстиях. Скоростной сенсорный провод должен быть заведен под платформой.

Выходы распределителя

1. Удалите пластиковые конечные колпачки с внешней стороны каждого постельного носителя бороны, установите расширяющий фиксатор M12 x 130 в трубу рамы и затяните.
2. Установите носители распределителей
3. Установите выходные насадки в пазу носителя C-section, используя винты M8, и равномерно разместите их по всей рабочей ширине бороны. Расстояние между распределителями 75cm.



4. Твердая семенная труба (диам. 25mm) крепится с помощью фиксаторов на секциях рамы болтами M8 в каждом крыле.
5. Гибкая семенная труба (диам. 25mm) вырезается и устанавливается между семенным бункером и выходом распределителя. Трубы устанавливаются с учетом возможности свертки крыльев.



4.4) Гидравлический вентилятор

Гидравлический вентилятор расположен на левой стороне бороны. Вентилятор, устанавливается на болтах зажимах непосредственно на внешнюю сторону посадочным местом семенного бункера. Воздушная труба (ID 110mm) соединяет вентилятор и приемный патрубок сеялки, крепится хомутами.

Пневматическая система AIR 16 " гидравлическая поставка" требует свободного возврата гидравлического масла в резервуар. Вентилятор работает в правильном направлении, если лопасти поворачиваются по часовой стрелке при взгляде со стороны воздушного впуска.

1. Присоедините гидравлический шланг от гидронасоса бункера «Р» с выходом гидросистемы трактора, «Т» - входом гидросистемы трактора.
2. Обратный шланг из привода в сливной бак без подключения к гидравлическому распределителю трактора.



Скорость вращения вентилятора

Скорость вентилятора может быть скорректирована через регулятор установленный рядом с вентилятором и двигателем. Вентилятор должен быть установлен так, чтобы работать под давлением между 35-50 бар для большинства семенных типов, давление может быть уменьшено когда семенной объем в бункере - менее чем 50 литров.

ПРИМЕЧАНИЕ: важно, чтобы семенная крышка бункера правильно была закреплена и не было утечек воздуха через бункер.

4.5) Механический вентилятор

5. Инструкции по эксплуатации

3. Инструкции по эксплуатации бункера

4. Основные настройки

Перед наполнением бункера, пожалуйста продуйте систему воздухом и проверьте следующее:

1. Установка катушки (семенной)

Внимание: Выбор измерительного ролика осуществляется согласно размера семени и нормы внесения.

Семена, где грубо-зубчатый измерительный ролик использован:

Трава-семенные смеси, рожь, ячмень, пшеница, овес, покрывные смеси и т.п. (нормально для больших норм внесения более 15 кг/га)

Семена, где тонко-зубчатый измерительный ролик использован:

Семя Клевера, рапса, реп щетины, гранул и т.п..
(нормально для небольших норм расхода, менее 15 кг/га)

2. Установка семяудерживающей щетки:

Расстояние удерживающей щетки до измерительного ролика может быть скорректировано рычагом на правой сторонней стороне бункера. Щетка может быть скорректирована с 1-7mm

Должно выполняться следующее правило:

- Расстояние между щеткой и измерительным роликом является приблизительно полсеменным размером, к примеру рапсовое семя 0-1mm, трава-смеси 1-2mm, газонные смеси 2-3mm
- Промежуток на более низкой стороне ролика никогда не будет более, чем 1mm (заводская установка)

5. Замена семенного измерительного ролика:

Убедитесь, что семенной бункер полностью пуст и удалите измерительную роликовую панель доступа. Для того чтобы заменить измерительный ролик, удалите конечный колпачок держателя на правой стороне бункера, поворачивая против часовой стрелки и выталкивайте в то же самое время.

При монтаже другого ролика, соблюдайте следующее:

1. Убедитесь, что ось проезда чиста
2. Задвиньте ролик замены на ось проезда
3. Замените носящий держатель
4. Пружина, загрузившая диски в концах измерительного ролика должна принять любой промежуток когда носящий держатель установлен, диски не должны быть плотными
5. Вращайте колесо проезда и проверяйте, что ролик вращается легко

6. Экран защиты семенного ролика

Он установлен в бункере, чтобы нести массу семени в бункере. Разработано главным образом для тяжелых семян. При работе с более легкими семенами, т.е. семя травы, будьте осторожны, проверяйте, чтобы пластина не способствовала сводчатому замыканию в бункере. Если семенное сводчатое замыкание является проблемой, удалите поворотные винты и удалите экран из бункера и работайте без него.

4. Подготовка к эксплуатации

Перед работой в поле проверьте следующее:

- Проверьте, что направление движения вентилятора - правильное.
- Запустите вентилятор, чтобы осушить любую влажность в семенных трубопроводах перед началом работы, это минимизирует риск семенной блокировки в трубах.
- В бункере должно быть минимум 20 кг. семени
- Крышка семенного бункера должна быть герметично закрыта
- Установите распределяющие наконечники на расстоянии 20-40 см от земли.

- Регулировка борон осуществляется до момента получения качественно обработанной поверхности
- Проверьте все наконечники семяпроводов, чтобы гарантировать ровный семенной охват рабочей ширины
- По окончании работ очистите бункер от остатков семян или удобрения и продуйте систему.

Опорожнение семенного бункера

1. Удалите экран защиты семенного ролика.
2. Установите поддон калибровки на выходе из семенного ролика.
3. Установите семеудерживающую щетку на максимальной высоте и установите на компьютере количество оборотов ролика, чтобы бункер оказался пустым.
4. Полностью очистите семенной бункер, удалите измерительный ролик .



5.Эксплуатация

Ежедневно

1. Проверьте состояние гидравлических шлангов и соединений
2. Проверьте состояние болтовых соединений
3. Проверьте состояние гибких семяпроводов на наличие забивания
4. Проверьте состояние и работоспособность, герметичность семенного бункера
5. Продуйте вентилятор сжатым воздухом, особенно при работе в пыльных условиях

Еженедельно

1. Смажьте и подтяните привод высевашеющего аппарата. Привод и натяжитель расположены на правой верхней стороне семенного-ящика, открутите две гайки М6 с крышки, чтобы иметь доступ к приводу и натяжному приспособлению
2. Смажьте сенсорное колесо
3. Смажьте опоры измерительного ролика
4. Проверьте затяжку резьбовых соединений

6. Хранение

1. Полностью очистите семенной бункер
2. Тщательно очистите орудие и подкрасьте места повреждения покраски
3. Проверьте состояние рабочих органов и отремонтируйте их при необходимости
4. Храните **AIR-16** не на открытом месте, чтобы избежать попадания влаги в трубы семяпроводов, семенной бункер и измерительный механизм.

-

6. Руководство бортового компьютера

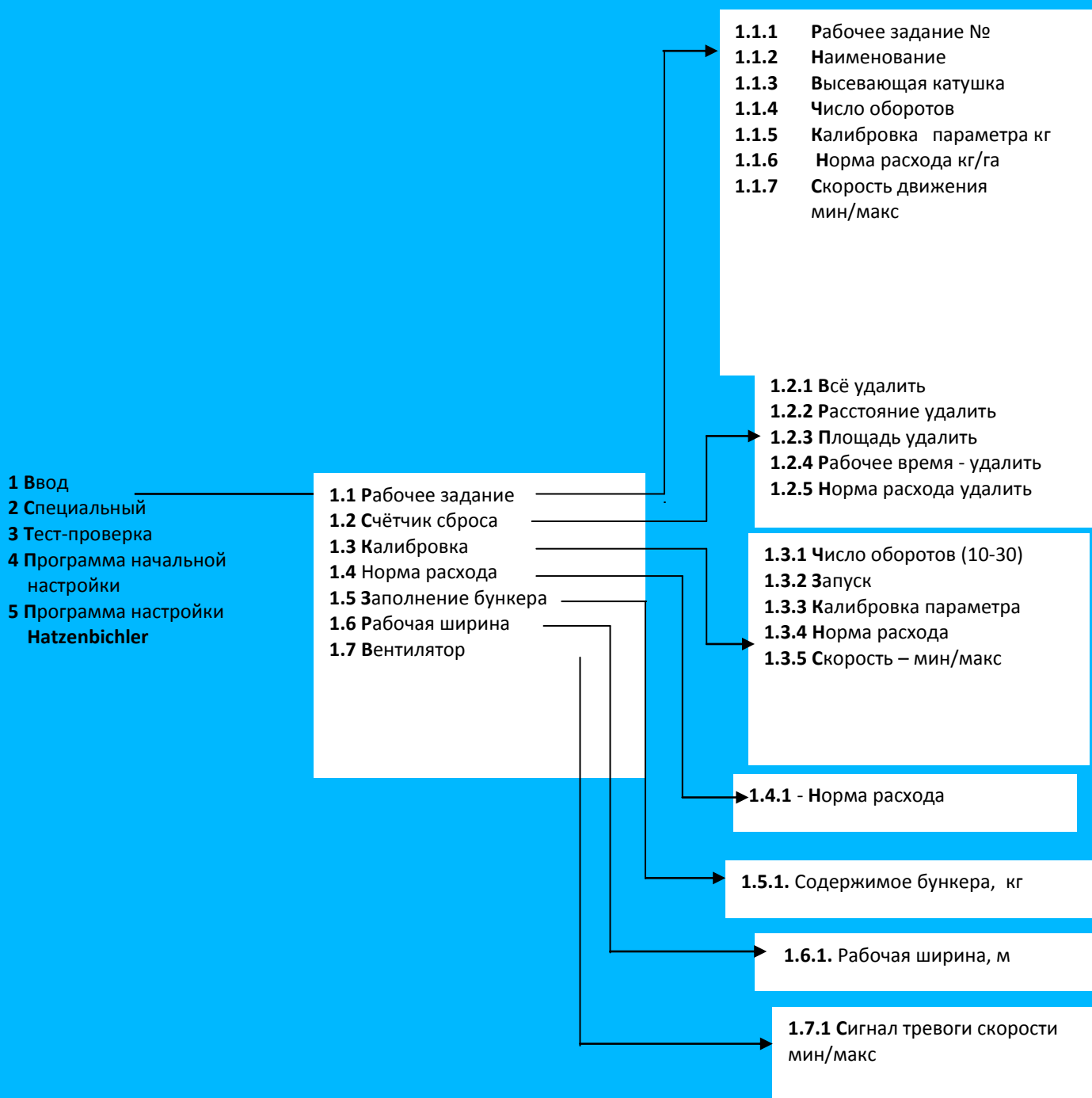

Звуковая сигнализация

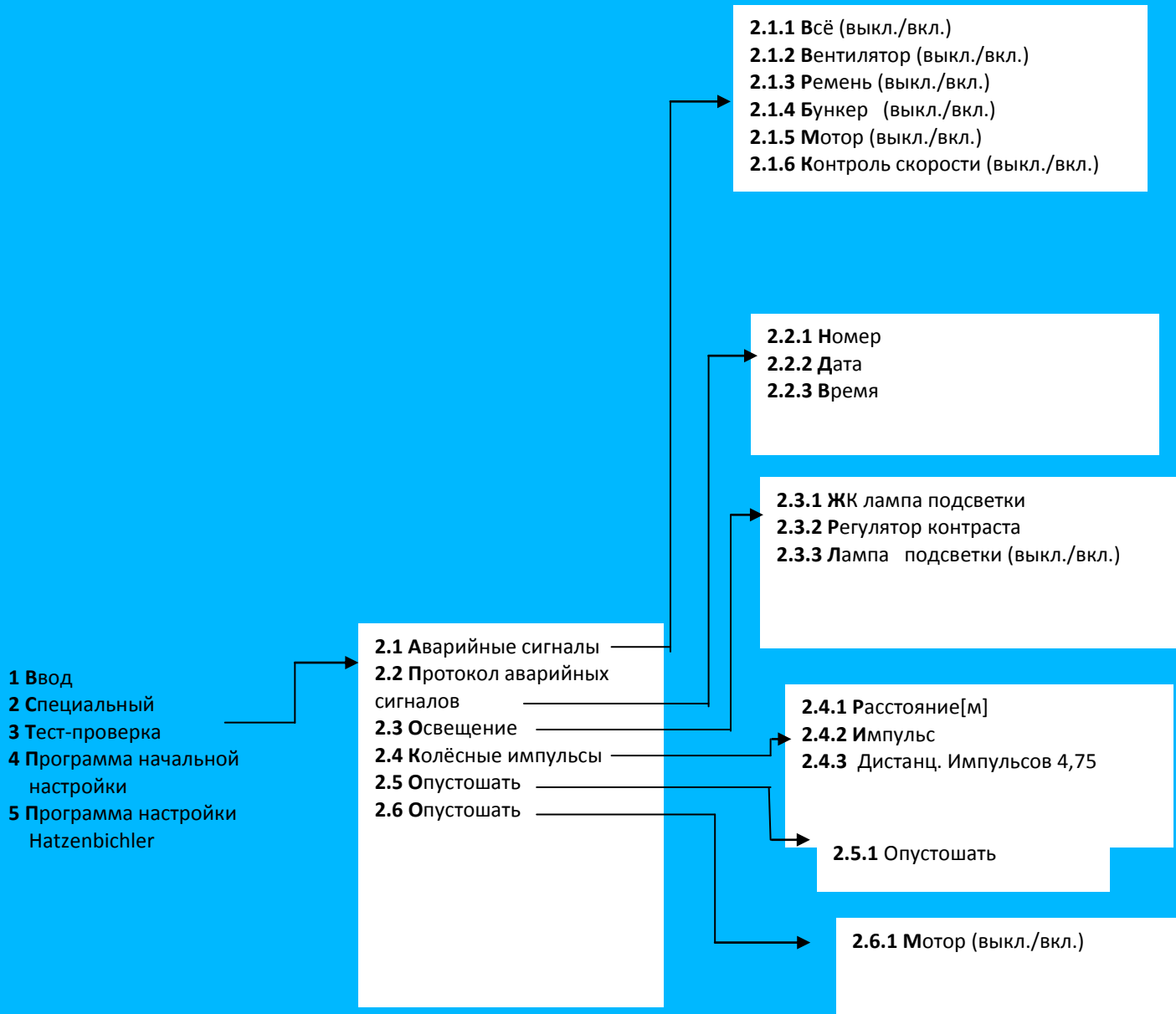

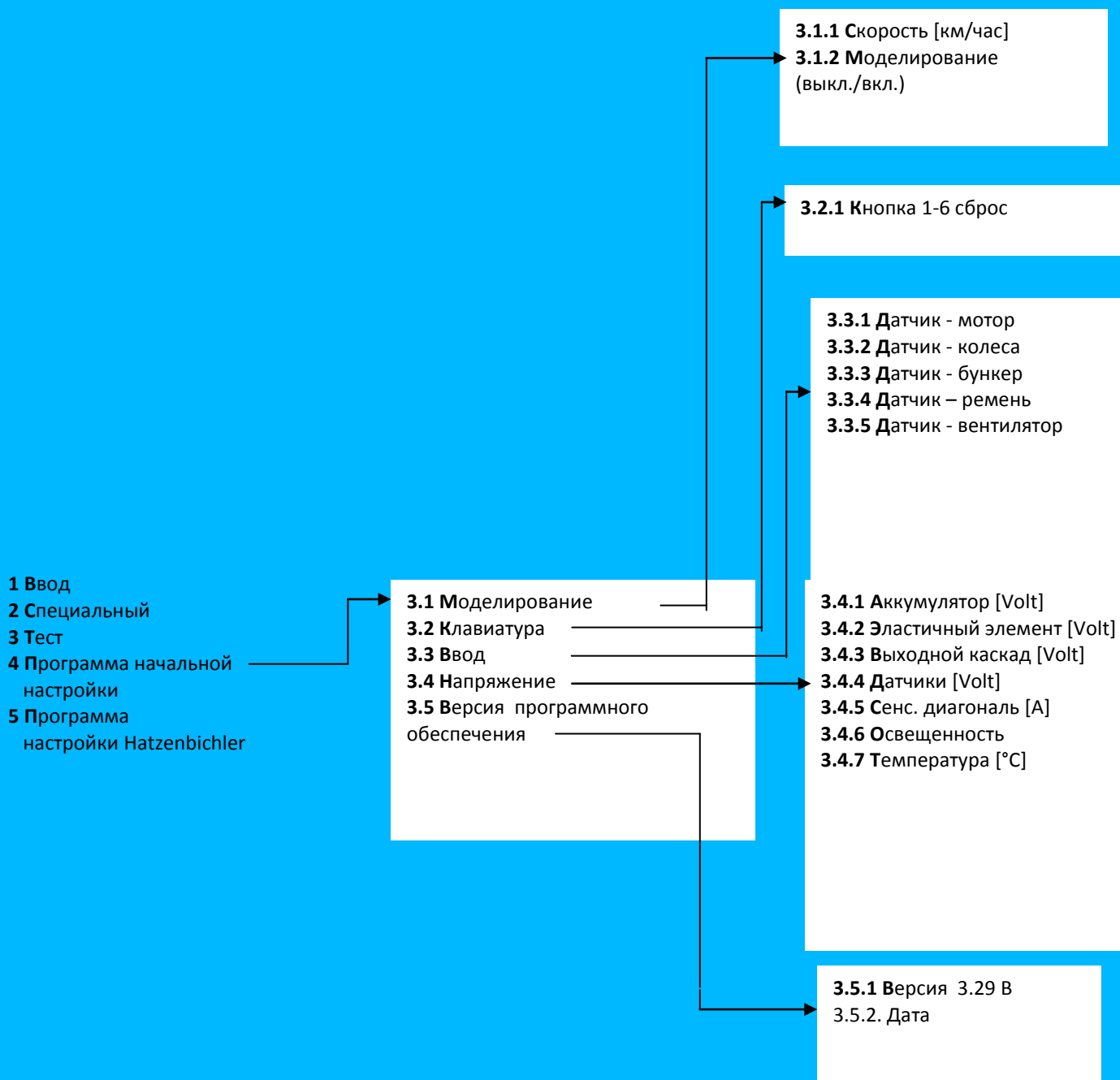

- 1 Ввод
- 2 Специальный
- 3 Тест
- 4 Программа начальной настройки
- 5 Программа настройки Hatzenbichler

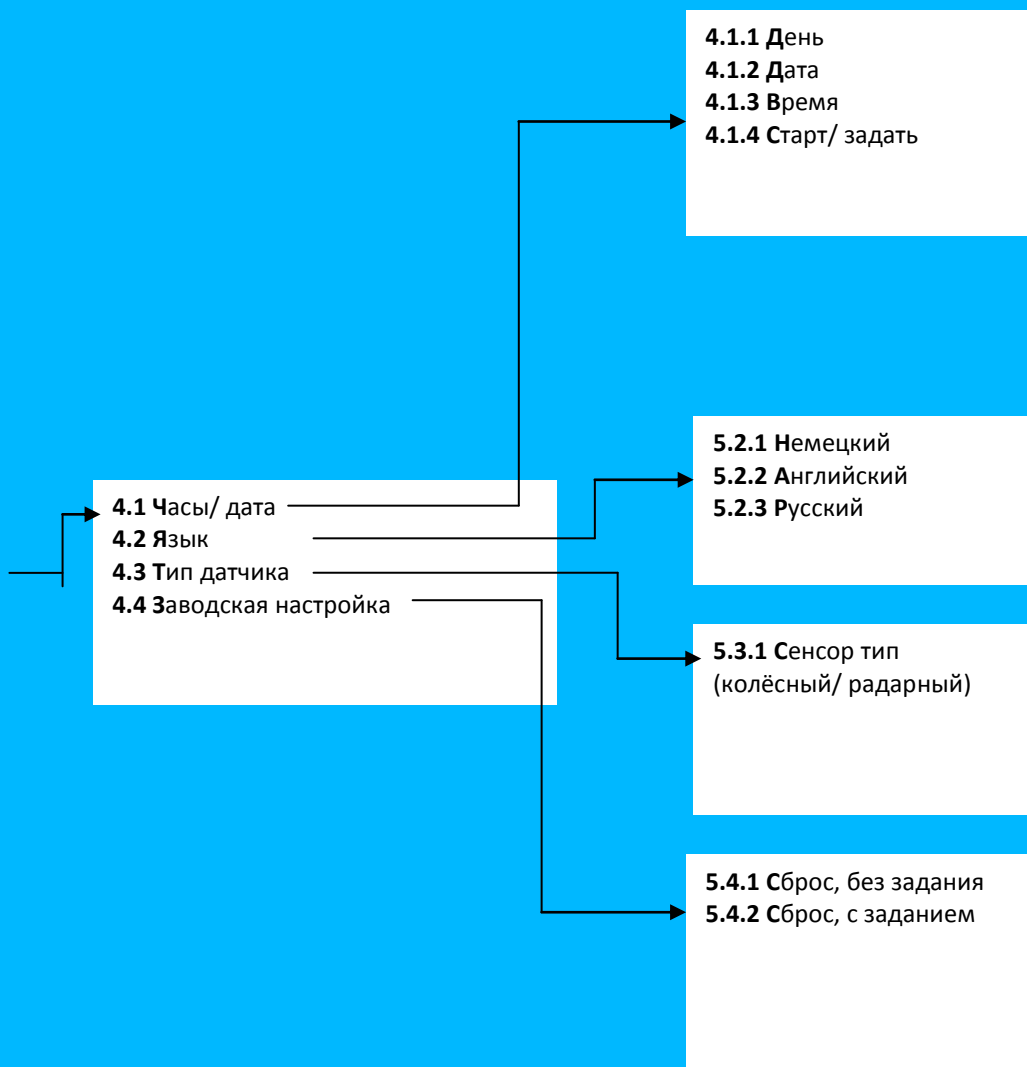

- 1 Ввод
- 2 Специальный
- 3 Тест
- 4 Программа начальной настройки
- 5 Программа настройки Hatzenbichler

- 5.1.1 Импульс (750)
- 5.1.2 Импульс мотора
- 5.1.3 Вращение катушки
- 5.1.4 Скорость вращения
- 5.1.5 Калибровка (35)
- 5.1.6 Опорожнение бункера (40)

- 5.2.1 Колесо
- 5.2.2 Значение (4,75)
- 5.2.3 Распределение (30)
- 5.2.4 Радарное значение (0,740)

- 5.3.1 Норма расхода
- 5.3.2 мин. (0,0 кг/га)
- 5.3.3 макс. (200 кг/га)

5.4.1 Не прикасаться!!!

- 5.5.1 Переключение бункера
- 5.5.2 Переключение ремня
- 5.5.3 Переключение колеса
- 5.5.4 Переключение вентилятора

- 5.1 Мотор/ высевной вал
- 5.2 Колесо/ радар
- 5.3 Норма расхода
- 5.4 Мотор
- 5.5 Датчик настройки
- 5.6 Таймер настройки
- 5.7 Блокировка/ освободить

- 5.6.1 Введение (5 сек)
- 5.6.2 Ошибка ремня, (10 сек)
- 5.6.3 Ошибка вентилятора (10 сек)
- Свободная скорость**
- 5.6.4 Колесо (500 мс)
- 5.6.5 Мотор (500 мс)
- 5.6.5 Вентилятор (500 мс)

- 5.7.1 Электрический ток (10А)
- 5.7.2 Время (2 сек)
- 5.7.3 Отсчёт макс. (40)
- 5.7.4 Время вперёд (0,15 сек)
- 5.7.5 Время в обратном направлении (0,15 сек)

- 1 Ввод
- 2 Специальный
- 3 Тест
- 4 Программа начальной настройки
- 5 Программа настройки Hatzenbichler

- 5.8 Электропитание мин/мак
- 5.9 Интервал времени
- 5.10 Ссчётчик гектаров
- 5.11 Вентилятор
- 5.12 Поправочный коэффициент

- 5.8.1 Мин (10 Volt)
- 5.8.2 Макс (15 Volt)
- 5.8.3 Эластичный элемент (11,97 Volt)

- 5.9.1 Рабочее время (1000 мс)
- 5.9.2 ШИМ (широтно-импульсная модуляция) (50 мс)

- 5.10.1 Итог гектар (...000 га)

- 5.11.1 Импульсы/ вращение (1)

- 5.12.1 Поправочный коэффициент

меню 1.1.1

В этой функции вы можете выбрать своё рабочее задание №. [0-30] для разного зерна (с названием и различной калибровкой вращений и выбором высевающихся катушек и нормой расхода [кг/га])



- нажать + или - для выбора задания Nr. [0-30]

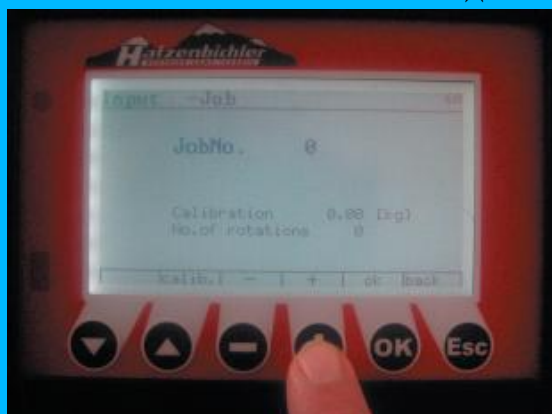

1.1.2 - нажать ▼ [название] для выбора Названия для вашего зерна

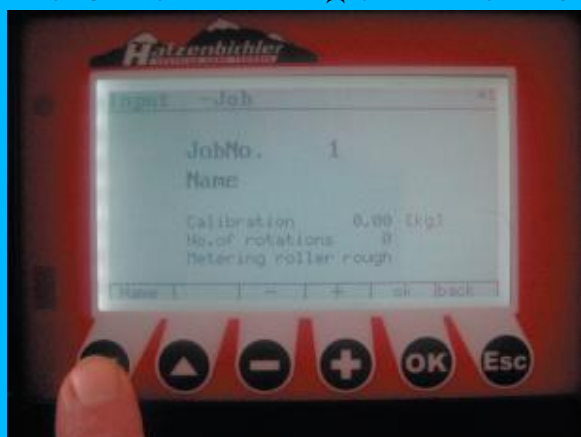

- нажать ▼▲ или +, или - для выбора символа (буквы)

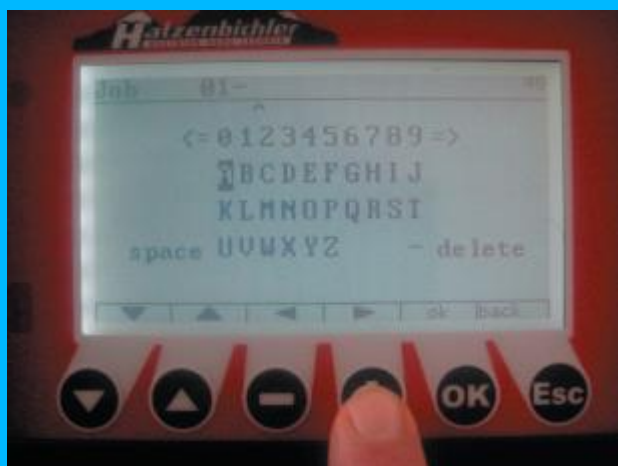

- нажать OK для установки символа (буквы)

если название завершено

- нажать ESC [back]

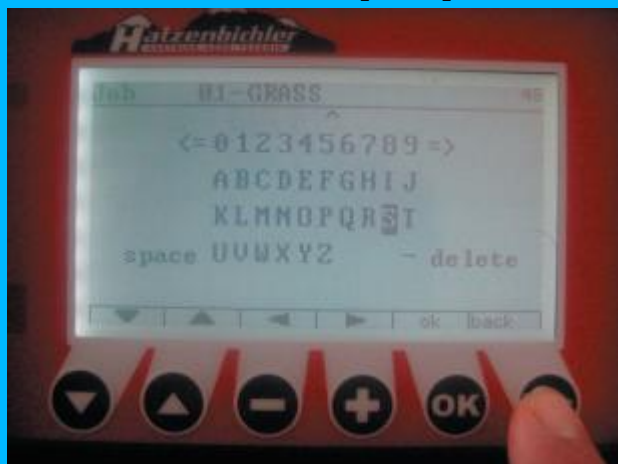

1.1.3 - нажать + или - для выбора измерительного валика, который встроен



- нажать OK

1.1.4 - нажать + или - для No. вращения [10-?] (введите калибровочный лоток)
- нажать OK



1.1.5 - нажать + или - для установки параметра калибровки [кг] - нажать OK
1.1.6 - нажать + или - для выбора нормы расхода параметра калибровки [кг] - нажать OK
- нажать OK

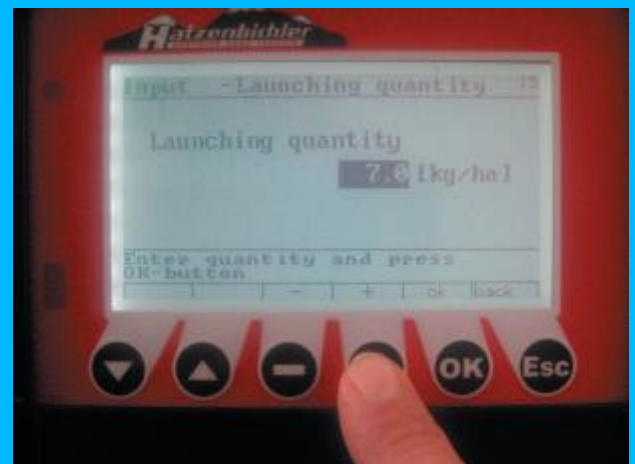

1.1.7 - информация для max/min скорости стартового параметра
- нажать OK --> back - рабочая маска

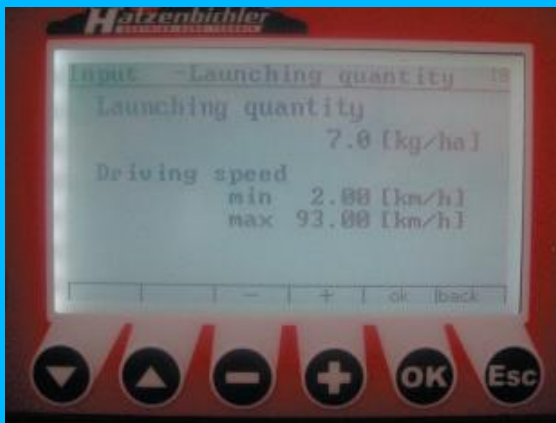

меню 1.2.1

В этой функции вы можете сбросить счётчик для всех заданий или только для какого-то одного.

Но только для выбранного задания No..

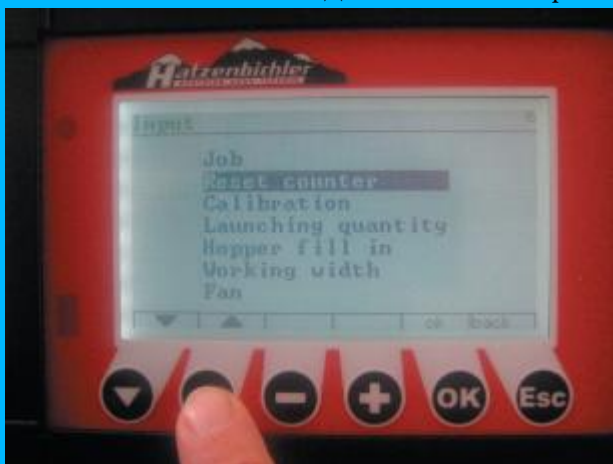

- меню 1.2.1

- Нажать OK, чтобы удалить всё

1.2.2 - Нажать ▼▲ для выбора расстояния и площади

1.2.3 - рабочее время или параметр

1.2.4

1.2.5 - Нажать ESC [back], чтобы вернуться к вводу

меню 1.3.1

В этой функции вы можете произвести дополнительную калибровку, но только для задания No. 00. Нельзя произвести новую калибровку для существующего задания.

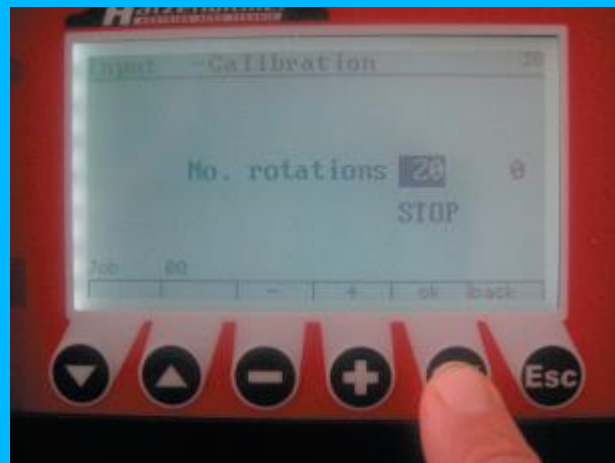
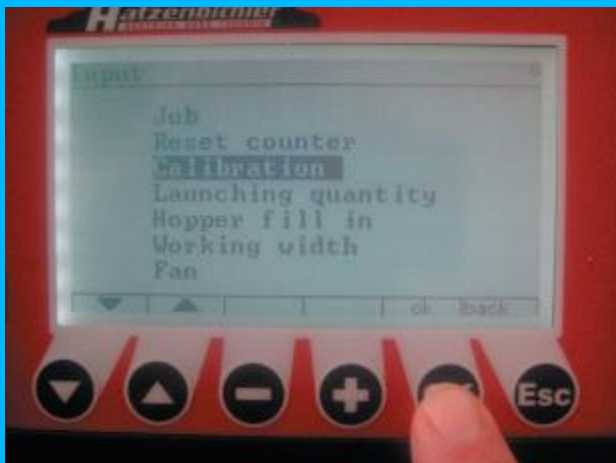

1.3.1 - Нажать + или - для выбора №. вращения [10-?]

1.3.2 - Нажать ОК [мотор начинает вращение и останавливается автоматически]

1.3.3 - Нажать + или - для выбора параметра калибровки
- Нажать ОК

1.3.4 - Нажать + или - для выбора стартового параметра
- Нажать ОК

1.3.5 - Информационная маска для стартового параметра
- max и min скорости
- Нажать ОК
- рабочая маска

меню 1.4.1

В этой функции вы можете установить стартовый параметр для задания, №. которое показано на рабочей маске.



- Нажать + или - [кг/га]
- Нажать ОК
- информация

- Нажать ОК
- back --> рабочая маска

меню 1.5.1

В этой функции вы можете установить кг, которые вы засыпали в бункер. Компьютер может рассчитать во время высева, сколько зерна ещё осталось в бункере.



- нажать + или - для кг
- нажать ОК
- возврат к вводу
- нажать ESC

меню 1.6.1

В этой функции вы можете установить рабочую ширину машины, где навешен посевной агрегат.

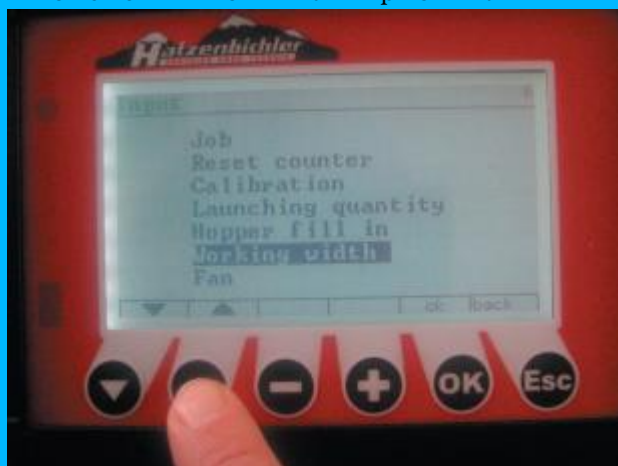

- нажать + или -
- нажать ОК

меню 1.7.1

В этой функции вы можете установить сигнал тревоги скорости для вентилятора в min и max



- нажать ▼▲ для выбора min или max
- нажать + или -, чтобы выбрать больше или меньше зерна
- нажать ESC для перехода обратно

меню 2.1

В этой функции вы можете установить акустическую сигнализацию для различных функций [вентилятор, ремень, лента, бункер, мотор, контроль скорости] или для каждой отдельно.

Вы можете включить или выключит зуммер или оптический сигнал или оба.



- нажать ▼▲ для выбора различных функций [вентилятор, ремень, лента...]
- нажать + или - для выбора включить или выключить
- нажать ESC для перехода обратно



меню 2.2

В этой функции вы получаете информацию о том, какой сигнал сработал, в какой день и время.

Вы получите статистику сигнализации с описанием, что произошло.



- Нажать OK
- Нажать ▼ для сброса
- нажать ESC для перехода обратно

меню 2.3

В этой функции вы можете изменять установки дисплея. ЖК подсветка, регулировка контрастности и подсветка выключения (0-10 мин)

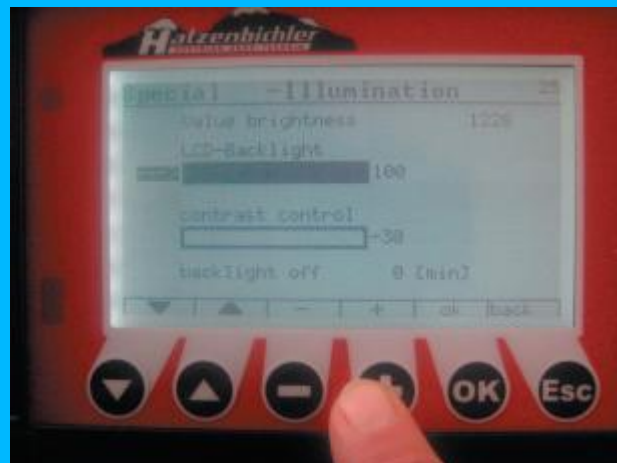
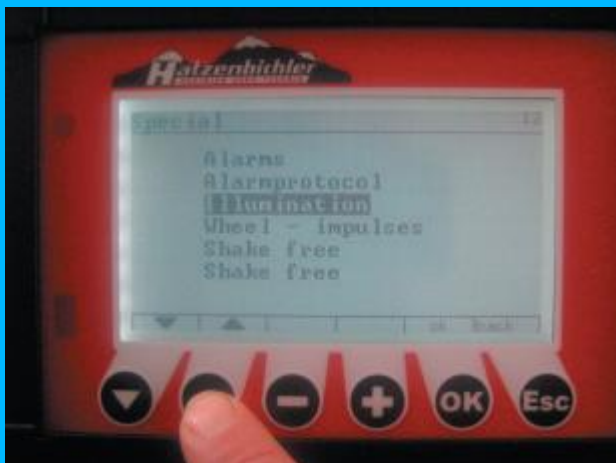

- нажать ▼▲ для выбора подсветки или контрастности
- нажать + или - для выбора большей подсветки или большей контрастности
- нажать ESC для перехода обратно.

меню 2.4

В этой функции вы можете регулировать основное **колесо (моховичок, диск)** с датчиком.

Здесь вы можете установить, сколько импульсов вы получите, если вы будете проходить 100м. Обычно эти импульсы устанавливаются фирмой (4,75) и вам нужно только изменить это, если вы не используете оригинальное основное **колесо (моховичок, диск)** фирмы „Hatzenbichler“.

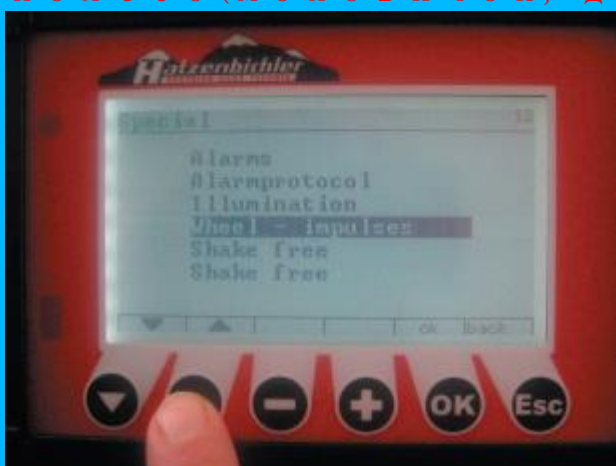

- отметить дистанцию с точностью 100м.
- Нажать OK
- проехать тестовый путь и нажать клавишу OK потом снова
- если вы хотите сохранить новое значение --> нажать OK снова

- если вы не хотите сохранить значение --> нажать ▼ [сброс] и стартовать снова.



меню 2.5

В измерительном валке имеется блокировка, вы можете использовать эту функцию резко поворачивая мотор в левую и правую стороны, таким образом, высевающий вал освобождается.



- нажать OK --> мотор начинает вращение влево и вправо

- нажать OK --> мотор остановится

- нажать ESC для перехода обратно

меню 2.6

Эта функция поможет вам очистить бункер.

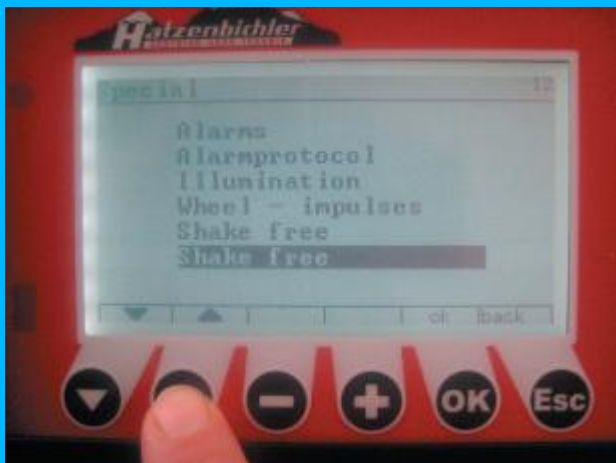

- нажать OK и держать --> мотор начнёт вращение
- отпустить OK --> мотор остановит вращение
- нажать ESC для перехода обратно

меню 3.1

В этой функции вы можете произвести тестовое моделирование. Мотор и высевающий вал вращаются без движения машины.

Эта функция работает только в том случае, если вы выполняете задание №., закончена калибровка и настройка рабочей ширины.



- нажать + или - чтобы настроить поступательная скорость
- нажать OK чтобы повернуть или остановить моделирование
- нажать ESC для перехода обратно

Если вы находитесь в рабочей маске, вы видите, что в тестовом режиме. Если вы нажмёте OK

[AUTO] клавишу мотор начнёт вращаться.



меню 3.2

В этой функции вы можете контролировать, работают ли клавиши или нет.



- нажать ▼▲ или +, или - чтобы выбрать клавишу
- если вы нажмёте клавишу, вы увидите „pressed“ или „released“
- нажать ESC для перехода обратно

меню 3.3

В этой функции вы можете контролировать все различные датчики на машине, если они работают или нет.



Если датчик в работе, вы увидите на дисплее „1“ – , если не в работе „0“
 Вы можете проверить это, если вы повернёте основное колесо , если вы прикроете датчик или повернёте высевающий валик.

меню 3.4

Эта функция даёт вам информацию о напряжении.

Внутри компьютера находится маленькая батарея, которая хранит дату, время, задания, …..

Если вы узнаете, что дата, время, задания …уже долго не сохраняются, вы должны заменить батарею.

3.4.2 - напряжение должно быть между 10-15.

Если напряжение ниже 10, вы должны проверить

аккумулятор от трактора



меню 3.5

Здесь вы можете видеть версию программного обеспечения для вашего компьютера

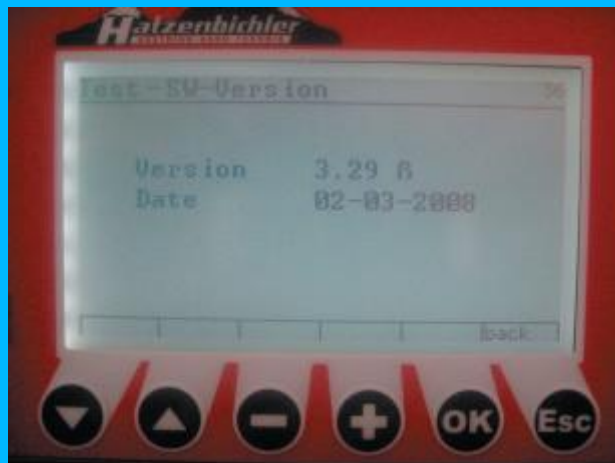
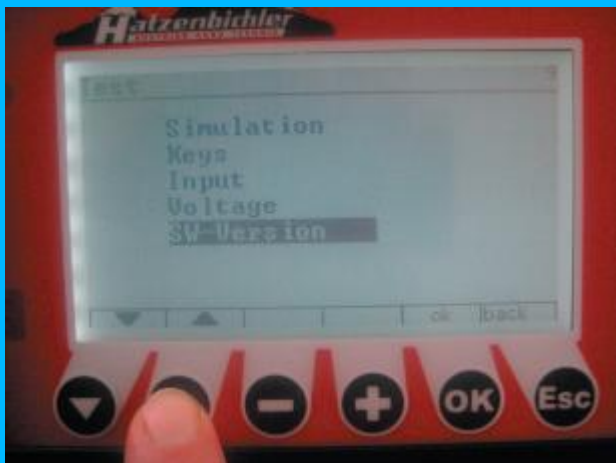

меню 4.1

В этой функции вы можете изменять дату, день и время

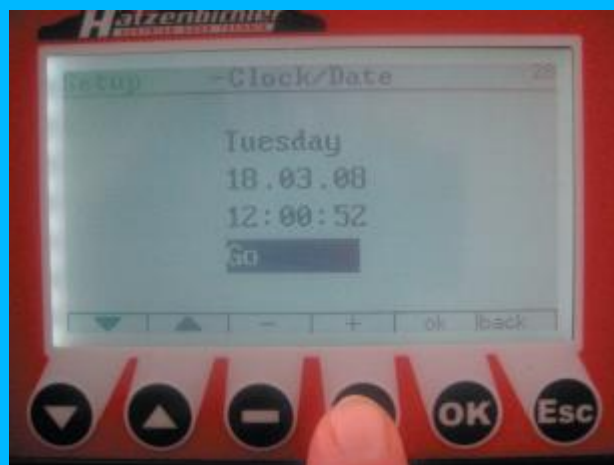
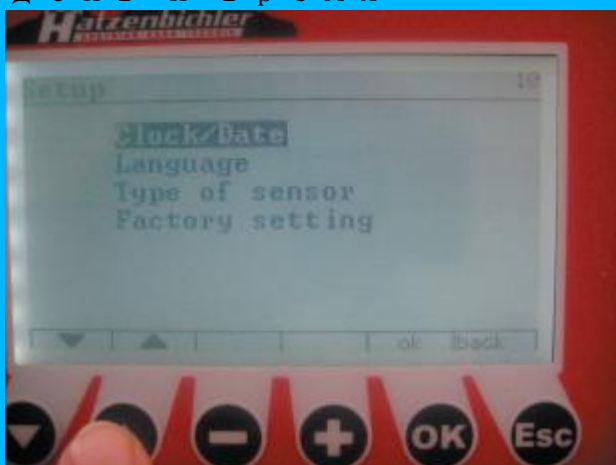

- нажать OK

- нажать + или - to change from GO to SET

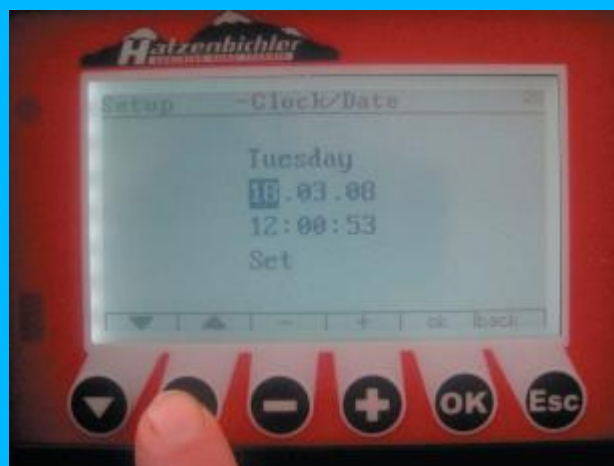
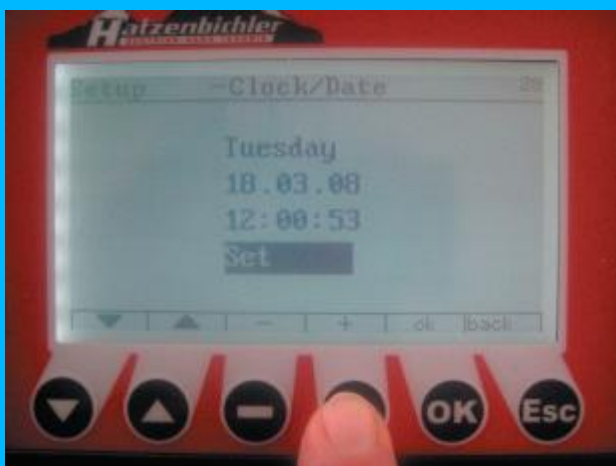

- вы хотите изменять дату, день или время перейдите в SET

- нажать ▼▲ для различных опций

- нажать + или - минус для изменения дня, даты или времени
- нажать + или - минус изменить с SET на GO
- нажать ESC для возврата

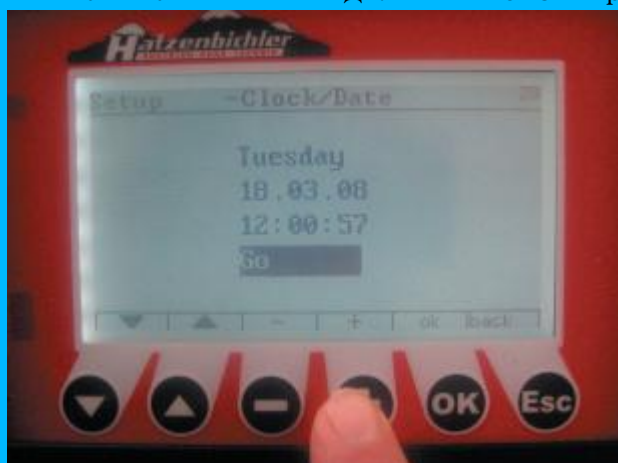

меню 4.2

в этой функции вы можете выбрать 3 разных языка (английский, немецкий, русский)

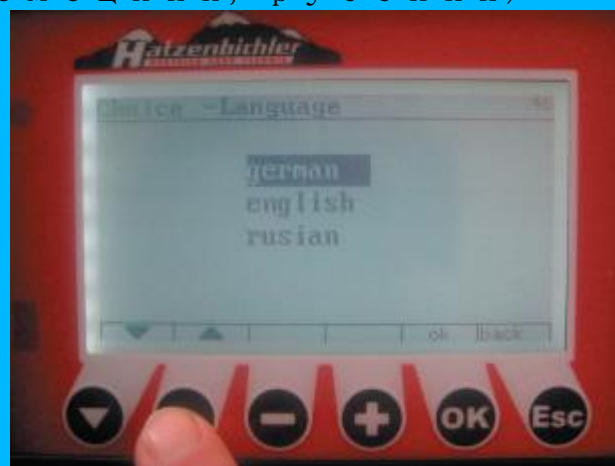

- нажать OK
- нажать ▼▲ для выбора языка
- нажать OK

меню 4.3

в этой функции вы можете изменять с радарного датчика на датчик **колеса**.



- нажать OK
- нажать + или - для радара или колеса
- нажать OK



меню 4.4

в этой функции вы можете перезагрузить в заводскую настройку без заданий или с содержащимися заданиями.

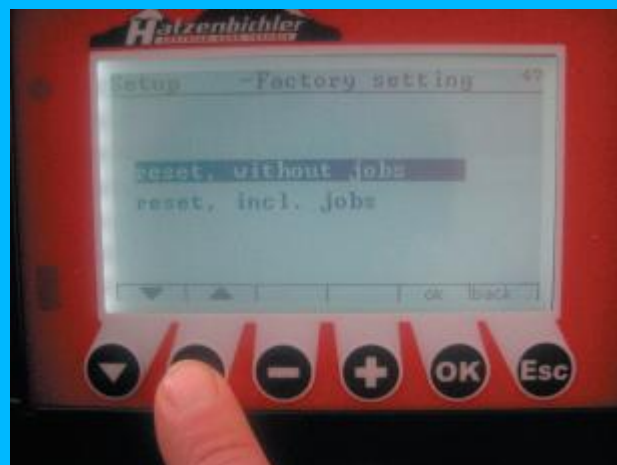

- нажать ▼▲ для сброса
- нажать OK

ЗАПАСНЫЕ ЧАСТИ ДЛЯ ПНЕВМАТИЧЕСКОЙ СЕЯЛКИ AIR 16

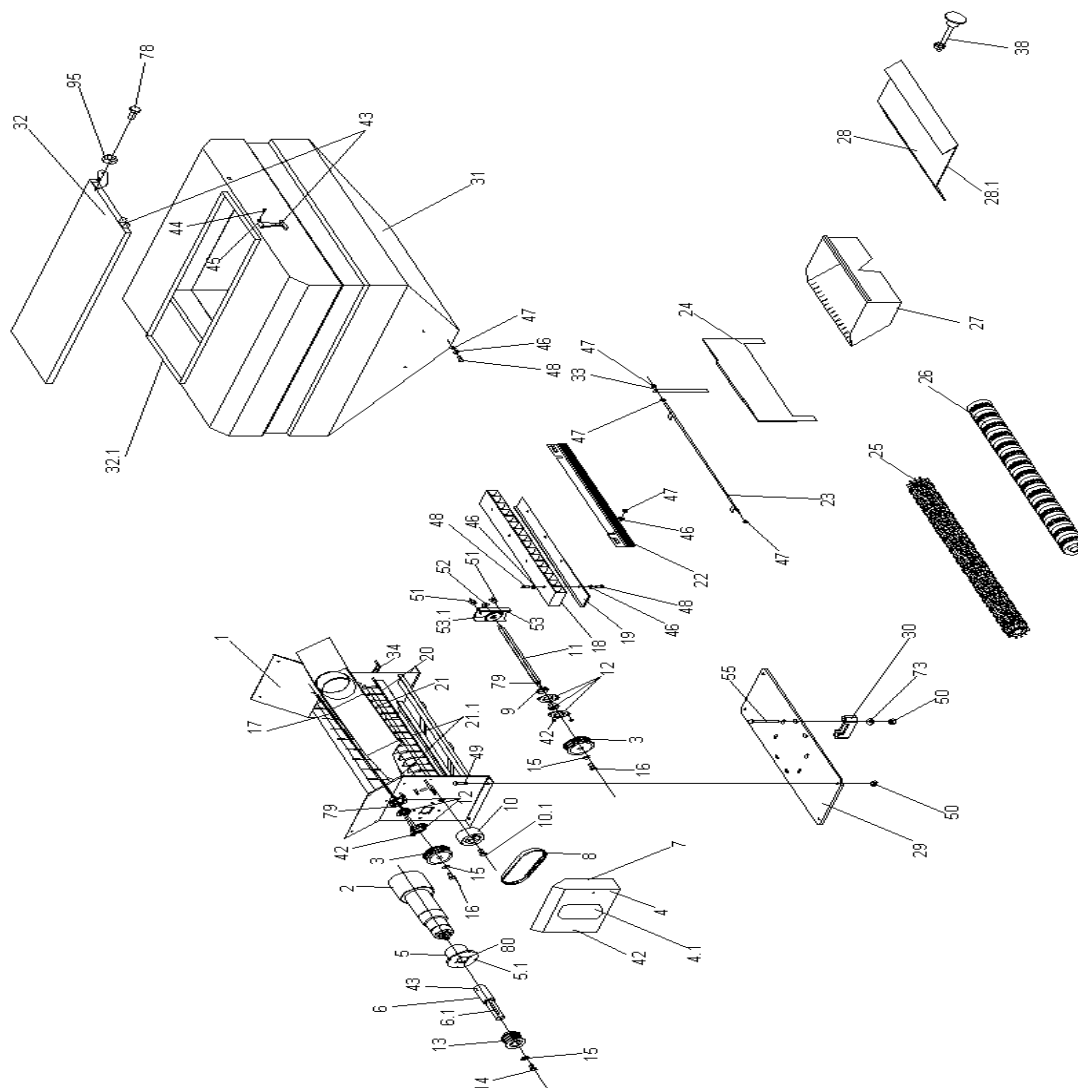

№	№ каталога	описание
1	931001	основание посевного агрегата «Air 16»
2	931187	электромотор
3	9300141	зубчатый ролик (36 зубьев), отв. 15 мм.
4	930004	защита трансмиссии
4.1	9300041	резиновая прокладка для защиты трансмиссии, прямая 700 мм
5	930194	приспособление к мотору
5.1	9300051	болт М6Х16
6	931199	адаптер для электромотора
6.1	930096	шпонка 4Х4Х20 мм.
8	930015	зубчатый ремень АТ5-500
10	9300101	натяжной шкив
10.1	9300091	болт М10Х55
11	931011	шестигранная ось
12	930012	подшипник
13	9300031	зубчатый ролик (18 зубьев), отв. 12 мм.
14	930196	болт М5Х10
15	930043	шайба М6
16	9300161	болт М6Х10
17	930017	мешалка
18	930018	элемент из поливинилхлорида с 8 отв.
19	930019	зажим для шланга
21	9300212	очищающее резиновое уплотнение (5х20х600 мм)
21.1	9300213	резиновое уплотнение крышки 90°, длина 300 мм.
22	931022	щётка «Air 16»

23	931023	стержни для регулировки щётки
24	931024	плоский железный элемент (частица) «Air 16»
25	931025	дозировочный ролик «Air 16» (крупный)
26	9310251	дозировочный ролик «Air 16» (мелкий)
27	934820	градуированный (калиброванный) поддон
28	931027	корпус
28.1	9300271	резиновое уплотнение для крышки, длина 160 мм.
29	931028	монтажная плата
30	94937	крепёжный хомут
31	931030	высевающий бункер «Air 16»
32	39005	крышка загрузочного бункера «Air 16»
32.1	390051	резиновое уплотнение крышки загрузочного бункера «Air 16»
33	9300321	короткий рычаг «Air 16»
34	930033	установочные метки
35	930037	пластиковый элемент 1, типоразмер 2
36	930038	пластиковый элемент 2, типоразмер 2
37	930039	болт М6Х30
38	930034	прижимной болт
39	930041	нарезной штифт (шпилька) М6Х12
42	930044	стопорная гайка М6
43	9300861	замок крышки загрузочного бункера
44	930196	шестигранный болт М5Х10
45	9300571	стопорная гайка М5
46	930230	шайба М8
47	70012	стопорная гайка М8
48	930050	шестигранный болт М8Х16
49	930051	шестигранный болт М12Х30
50	70013	стопорная гайка М12
51	930053	гайка М6
52	930054	подшипник
53	930055	оцинкованный подшипник
53.1	9300551	пластиковый диск для оцинкованного подшипника
55	9300572	шестигранный болт М12Х30
59	930059	шланг
60	949832	распределитель
65	930065	плата, пластина с отверстием?
66	930066	патрон для рулевого колеса
67	930067	рулевое колесо
71	930224	упругий стопорный палец d=4 мм.
72	9414	штулка 23/20/15
73	412124	шайба М12
74	930074	штифт d=14 мм.
75	930075	штифт d=10 мм.
76	930076	штулка l=46 мм.
77	93225	шестигранный болт М12Х70
78	93229	шестигранный болт М10Х35
79	930090	шпонка 5Х5Х20 мм.
80	930193	болт М5Х16
81	949831	скоба 25Х70Х6
82	39111	планка с С-образным профилем / м
82.1	391011	планка с С-образным профилем l=1,50 м.
82.2	391022	планка с С-образным профилем l=2,00 м.
83	80272	держатель для планки с С-образным профилем
84	930214	шестигранный болт М12Х20
87	93935	расширяющаяся скоба 1
88	93934	расширяющаяся скоба 2
89	930220	винт с шестигранным шлицем М12Х20
91	9316S	шестигранный болт М8Х30 с гайкой
92	949833	скоба 90Х25Х6
93	949834	скоба для подгонки распределителя в станине, часть 1
94	949835	скоба для распределителя в станине
95	70017	стопорная гайка М10

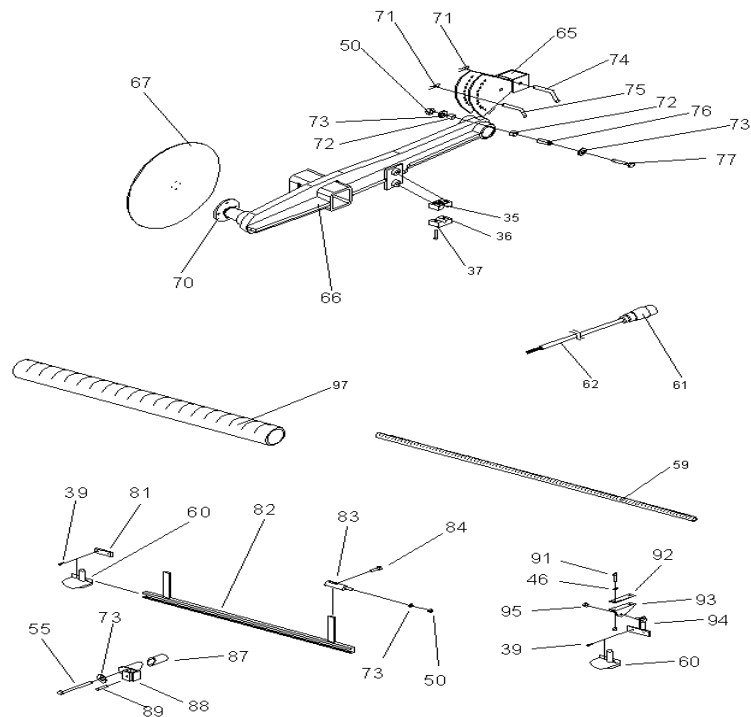

ГОД ВЫПУСКА ДО 2004

№	№ каталога	
37	930037	зажим для трубы часть 1
38	930038	зажим для трубы часть 2
39	930039	болт с шестигранным шлицем М6Х25 с плоской головкой
41	930041	ось с резьбой М8Х40
52	70013	гайка М12
65	930065	основание с отверстием для колеса
66	930066	держатель для колеса
67	930067	колесо
68	9348	втулка 32/28/20
69	930069	распорное кольцо
70	95128	цилиндрический штифт
71	930224	цилиндрический штифт
72	9414	втулка 23/20/15
73	412124	шайба А12
74	930074	штифт d=14 мм.
75	930075	штифт d=10 мм.
76	930076	втулка
77	93225	винт М12Х70

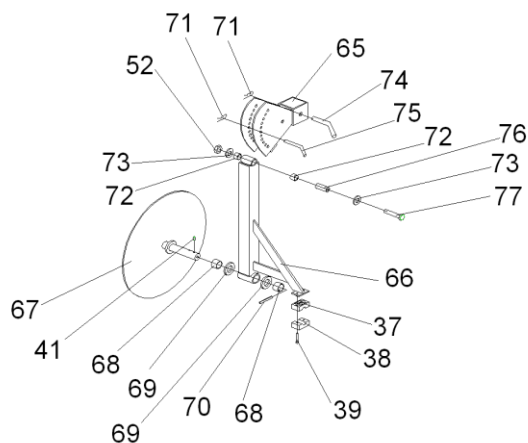

ЗАПАСНЫЕ ЧАСТИ ДЛЯ ГИДРАВЛИЧЕСКОГО ВЕНТИЛЯТОРА



№ позиции № заказа

1	930084	гидромотор
2	930162	редуктор
2.1	931094	шестигранный болт М8х90
2.2	70036	гайка М8
3	930163	ротор
4	930164	блок гидрораспределителей
4.1	931095	шестигранный болт М8Х70
4.2	70036	гайка М8
5	930165	фланец d=250 мм.
6	930166	монтажный кронштейн
7	912007	комплект уплотнительных прокладок для гидравлического двигателя
8	930167	кольцо для подгонки корпуса
8.1	70017	гайка М10
9	931081	воздушный (пневматический) шланг диам.-140 мм.
10	930169	хомут
10.1	930170	хомут для шланга d=160 мм.
10.2	930171	хомут для шланга d=140 мм.
11	930172	переходник
12	930173	тройник диам.-22мм.
13	930174	малый фланец
13.1	930175	болт с шестигранным шлицем М6Х20
14	930176	большой фланец
14.1	930177	болт с шестигранным шлицем М6Х40
15	930178	малая прокладка
16	930179	переходник
17	930180	предохранитель
18	930181	шайба
19	930182	короткий напорный шланг
20	300871	корпус вентилятора для жидкостного вентилятора из поливинилхлорида – часть 1
21	9300872	корпус вентилятора для жидкостного вентилятора из поливинилхлорида – часть 2
22	930183	шланг
23	930184	шланг
24	930042	шестигранный болт М6Х20
25	930044	гайка М6

ЗАПАСНЫЕ ЧАСТИ ДЛЯ ЭЛЕКТРИЧЕСКОГО ПРИВОДА СЕЯЛКИ "AIR 16"



№ позиции № заказа

1	931186	бортовой компьютер
2	931187	электромотор
2.1	930193	винт с цилиндрической головкой M5X16
3	9300141	зубчатый ролик (36 зубьев), отв. d=15 мм.
4	9300031	зубчатый ролик (18 зубьев), отв. d=12 мм.
5	931199	адаптер для электромотора
5.1	930041	винт с шестигранным углублением под ключ M8X10
6	930062	кабель в обмотке
7	930194	пластинка мотора с приваренной трубой
7.1	930042	шестигранный болт M6X20
7.2	930044	гайка M6
8	930195	плита адаптера для электромотора
9	9300081	зубчатый ремень AT5-500
10	930168	держатель для бортового компьютера
11	931190	принтер для бортового компьютера
12	9300101	натяжной шкив

ШЛАНГИ-ТРУБЫ ДЛЯ СЕЯЛКИ "AIR 16"

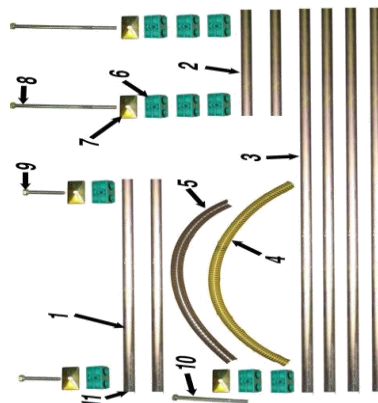

№ позиции № заказа

1	930187	оцинкованная стальная труба, d=25 мм.; l=1000 мм.*
2	930188	оцинкованная стальная труба, d=25 мм.; l=650 мм.*
3	930189	оцинкованная стальная труба, d=25 мм.; l=2000 мм.*
4	930068	семяпровод из поливинилхлорида усиленный (армированная)*
5	930059	посевной шланг для сеялок фирмы Air*

6	930190	двойной зажим для шланга, типоразмер 3
7	930191	кожух для двойного зажима для шланга, типоразмер 3
8	931093	шестигранный болт М8Х140
9	931097	шестигранный болт М8Х60
10	9310931	шестигранный болт М8Х100
	94568	зажим для шланга d=25 мм.

По позициям с маркировкой * просим указывать длину

Опоры бункера

<i>№</i>	<i>№ кат.</i>	
1	930185	Правая стойка
2	930186	Левая стойка
3	930058	Болт М12х40
4	412124	Гайка М12
5	70018	Шайба М12

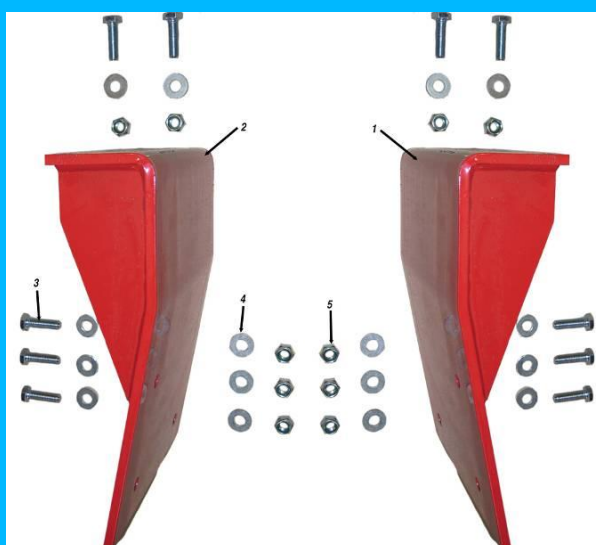

ЗАПАСНЫЕ ЧАСТИ ДЛЯ МЕХАНИЧЕСКОГО ПРИВОДА ВЕНТИЛЯТОРА СЕЯЛКИ "AIR 16"



№ позиции	Название
1.	Корпус механического вентилятора, деталь №1
2.	Корпус механического вентилятора, деталь №2
3.	Шайба Мх5
4.	Гайка Мх5
5.	Крыльчатка
6.	Ремень привода крыльчатки.
7.	Гайка с шайбой.
8.	Вал крыльчатки
9.	Опорный подшипник вала крыльчатки
10.	Стопорное кольцо ведущего вала вентилятора
11.	Опорный подшипник ведущего вала вентилятора
12.	Гайка с шайбой Мх8
13.	Ведущий вал
14.	Стопорное кольцо вала крыльчатки
15.	Резиновая заглушка корпуса вентилятора
16.	Кронштейн крепления вала крыльчатки
17.	Болт М6х8
18.	Кронштейн крепления ведущего вала вентилятора
19.	Защитный кожух
20.	Шайба
21.	Кожух ведущего вала вентилятора
22.	Защитная решётка крыльчатки.

кг			гект			Лб			Кг/а			Кг/ге			Кг/га		г/м	
кг	лб		акр	ар		/акр	Кг/га		кр	к			Кг/га	г/м				
0.5	1	2.2	2.5	1	0.4	0.9	1	1.1	0.4	1	2.5		10	1				
0.9	2	4.4	4.9	2	0.8	1.8	2	2.2	0.8	2	4.9		20	2				
1.4	3	6.6	7.4	3	1.2	2.7	3	3.4	1.2	3	7.4		30	3				
1.8	4	8.8	9.9	4	1.6	3.6	4	4.5	1.6	4	9.9		40	4				
2.3	5	11.0	12.4	5	2.0	4.5	5	5.6	2.0	5	12.4		50	5				
2.7	6	13.2	14.8	6	2.4	5.4	6	6.7	2.4	6	14.8		60	6				
3.2	7	15.4	17.3	7	2.8	6.2	7	7.8	2.8	7	17.3		70	7				
3.6	8	17.6	19.8	8	3.2	7.1	8	9.0	3.2	8	19.8		80	8				
4.1	9	19.8	22.2	9	3.6	8.0	9	10.1	3.6	9	22.2		90	9				
4.5	10	22.0	24.7	10	4.0	8.9	10	11.2	4.0	10	24.7		100	10				
5.0	11	24.3	27.2	11	4.5	9.8	11	12.3	4.5	11	27.2		110	11				
5.4	12	26.5	29.7	12	4.9	10.7	12	13.5	4.9	12	29.7		120	12				
5.9	13	28.7	32.1	13	5.3	11.6	13	14.6	5.3	13	32.1		130	13				
6.4	14	30.9	34.6	14	5.7	12.5	14	15.7	5.7	14	34.6		140	14				
6.8	15	33.1	37.1	15	6.1	13.4	15	16.8	6.1	15	37.1		150	15				
7.3	16	35.3	39.5	16	6.5	14.3	16	17.9	6.5	16	39.5		160	16				
7.7	17	37.5	42.0	17	6.9	15.2	17	19.1	6.9	17	42.0		170	17				
8.2	18	39.7	44.5	18	7.3	16.1	18	20.2	7.3	18	44.5		180	18				
8.6	19	41.9	47.0	19	7.7	17.0	19	21.3	7.7	19	47.0		190	19				
9.1	20	44.1	49.4	20	8.1	17.8	20	22.4	8.1	20	49.4		200	20				
9.5	21	46.3	51.9	21	8.5	18.7	21	23.5	8.5	21	51.9		210	21				
10.0	22	48.5	54.4	22	8.9	19.6	22	24.7	8.9	22	54.4		220	22				
10.4	23	50.7	56.8	23	9.3	20.5	23	25.8	9.3	23	56.8		230	23				
10.9	24	52.9	59.3	24	9.7	21.4	24	26.9	9.7	24	59.3		240	24				
11.3	25	55.1	61.8	25	10.1	22.3	25	28.0	10.1	25	61.8		250	25				
11.8	26	57.3	64.2	26	10.5	23.2	26	29.1	10.5	26	64.2		260	26				
12.2	27	59.5	66.7	27	10.9	24.1	27	30.3	10.9	27	66.7		270	27				
12.7	28	61.7	69.2	28	11.3	25.0	28	31.4	11.3	28	69.2		280	28				
13.2	29	63.9	71.7	29	11.7	25.9	29	32.5	11.7	29	71.7		290	29				
13.6	30	66.1	74.1	30	12.1	26.8	30	33.6	12.1	30	74.1		300	30				
14.1	31	68.3	76.6	31	12.5	27.7	31	34.7	12.5	31	76.6		310	31				
14.5	32	70.5	79.1	32	12.9	28.5	32	35.9	12.9	32	79.1		320	32				
15.0	33	72.8	81.5	33	13.4	29.4	33	37.0	13.4	33	81.5		330	33				
15.4	34	75.0	84.0	34	13.8	30.3	34	38.1	13.8	34	84.0		340	34				
15.9	35	77.2	86.5	35	14.2	31.2	35	39.2	14.2	35	86.5		350	35				
16.3	36	79.4	89.0	36	14.6	32.1	36	40.4	14.6	36	89.0		360	36				
16.8	37	81.6	91.4	37	15.0	33.0	37	41.5	15.0	37	91.4		370	37				
17.2	38	83.8	93.9	38	15.4	33.9	38	42.6	15.4	38	93.9		380	38				
17.7	39	86.0	96.4	39	15.8	34.8	39	43.7	15.8	39	96.4		390	39				
18.1	40	88.2	98.8	40	16.2	35.7	40	44.8	16.2	40	98.8		400	40				
18.6	41	90.4	101.3	41	16.6	36.6	41	46.0	16.6	41	101.3							
19.1	42	92.6	103.8	42	17.0	37.5	42	47.1	17.0	42	103.8							
19.5	43	94.8	106.3	43	17.4	38.4	43	48.2	17.4	43	106.3							
20.0	44	97.0	108.7	44	17.8	39.3	44	49.3	17.8	44	108.7							
20.4	45	99.2	111.2	45	18.2	40.1	45	50.4	18.2	45	111.2							
20.9	46	101.4	113.7	46	18.6	41.0	46	51.6	18.6	46	113.7							
21.3	47	103.6	116.1	47	19.0	41.9	47	52.7	19.0	47	116.1							
21.8	48	105.8	118.6	48	19.4	42.8	48	53.8	19.4	48	118.6							
22.2	49	108.0	121.1	49	19.8	43.7	49	54.9	19.8	49	121.1							
22.7	50	110.2	123.6	50	20.2	44.6	50	56.0	20.2	50	123.6							